

Installatie- en snelle naslaggids voor de Dell™ Vostro™ 1310, 1510 en 1710

Modellen PP36S, PP36L en PP36X

Opmerkingen, kennisgevingen en waarschuwingen



OPMERKING: Een OPMERKING duidt belangrijke informatie aan voor een beter gebruik van de computer.



KENNISGEVING: Een KENNISGEVING duidt potentiële schade aan hardware of potentieel gegevensverlies aan en vertelt u hoe het probleem kan worden vermeden.



WAARSCHUWING: Een WAARSCHUWING duidt het risico van schade aan eigendommen, lichamelijk letsel of overlijden aan.

Als u een Dell™-computer uit de n-serie hebt aangeschaft, zijn de verwijzingen naar de Microsoft® Windows®-besturingssystemen in dit document niet van toepassing.

Macrovision Product Notice

Dit product is voorzien van auteursrechtbeveiligingstechnologie die wordt beschermd door Amerikaanse patenten en andere intellectuele eigendomsrechten. Gebruik van deze technologie ter bescherming van het auteursrecht moet worden goedgekeurd door Macrovision Corporation, en is bestemd voor thuisgebruik en overige vertoning in beperkte kring, tenzij Macrovision Corporation hiervan afwijkende toestemming heeft gegeven. Reverse engineering of demontage is verboden.

**De informatie in dit document kan zonder voorafgaande kennisgeving worden gewijzigd.
© 2008 Dell Inc. Alle rechten voorbehouden.**

Verveelvoudiging op welke wijze dan ook zonder de schriftelijke toestemming van Dell Inc. is strikt verboden.

Merken in deze tekst: *Dell*, het *DELL*-logo, *Dell MediaDirect*, *DellConnect*, en *Vostro* zijn merken van Dell Inc.; *Intel*, *Core*, en *Celeron* zijn gedeponeerde merken van Intel Corporation in de V.S. en andere landen; *Microsoft*, *Windows*, *Windows Vista* en het logo op de startknop van *Windows Vista* zijn merken of gedeponeerde merken van Microsoft Corporation in de Verenigde Staten en/of andere landen. *Bluetooth* is een gedeponeerd merk van Bluetooth SIG Inc.

Andere merken en handelsnamen die mogelijk in dit document worden gebruikt, dienen ter aanduiding van de rechthebbenden met betrekking tot de merken en namen of ter aanduiding van hun producten. Dell Inc. claimt op geen enkele wijze enig eigendomsrecht ten aanzien van andere merken of handelsnamen dan haar eigen merken en handelsnamen.

Modellen PP36S, PP36L en PP36X

Juli 2008

O/N G533G

Rev. A02

Inhoud

1	Informatie over de computer	7
	Vooraanzicht	7
	Dell™ Vostro™ 1310	7
	Vostro 1510	8
	Vostro 1710	9
	Achteraanzicht	10
	Dell™ Vostro™ 1310	10
	Vostro 1510	11
	Vostro 1710	12
	De batterij verwijderen	13
	Schakelaar voor draadloos netwerkverkeer	14
2	De computer instellen	15
	Snelle installatie	15
	Verbinding maken met internet	17
	De internetverbinding instellen.	17
	Gegevens overbrengen naar een nieuwe computer	19
	Besturingssysteem Microsoft® Windows® XP	19
	Microsoft Windows Vista®	23

3	Specificaties	25
4	Problemen oplossen	37
	Hulpmiddelen	37
	Aan-uitlampjes	37
	Pieptooncodes	37
	Foutberichten	39
	Dell Diagnostics (Dell-diagnostiek).	46
	Problemen oplossen	48
	Voedingsproblemen.	48
	Geheugenproblemen	49
	Vastlopen en softwareproblemen	50
	Technische updateservice van Dell™	52
	De Dell Support Utility	53
5	Software opnieuw installeren	55
	Stuurprogramma's	55
	Stuurprogramma's controleren.	55
	Stuurprogramma's en hulpprogramma's opnieuw installeren.	55
	Het besturingssysteem herstellen	58
	Systeemherstel van Microsoft Windows gebruiken	59
	Dell™ PC Restore en Dell Factory Image Restore gebruiken	60
	De cd/dvd met het besturingssysteem gebruiken	63

6	Informatie zoeken	65
7	Hulp verkrijgen	67
	Ondersteuning	67
	Technische ondersteuning en klantenservice	68
	DellConnect™.	68
	Onlineservices	68
	AutoTech Service.	69
	Geautomatiseerde bestelstatusservice	69
	Problemen met een bestelling.	70
	Productinformatie	70
	Items retourneren voor reparatie of restitutie	70
	Voordat u belt	71
	Contact opnemen met Dell	73
	Index	75

Informatie over de computer

Vooraanzicht

Dell™ Vostro™ 1310

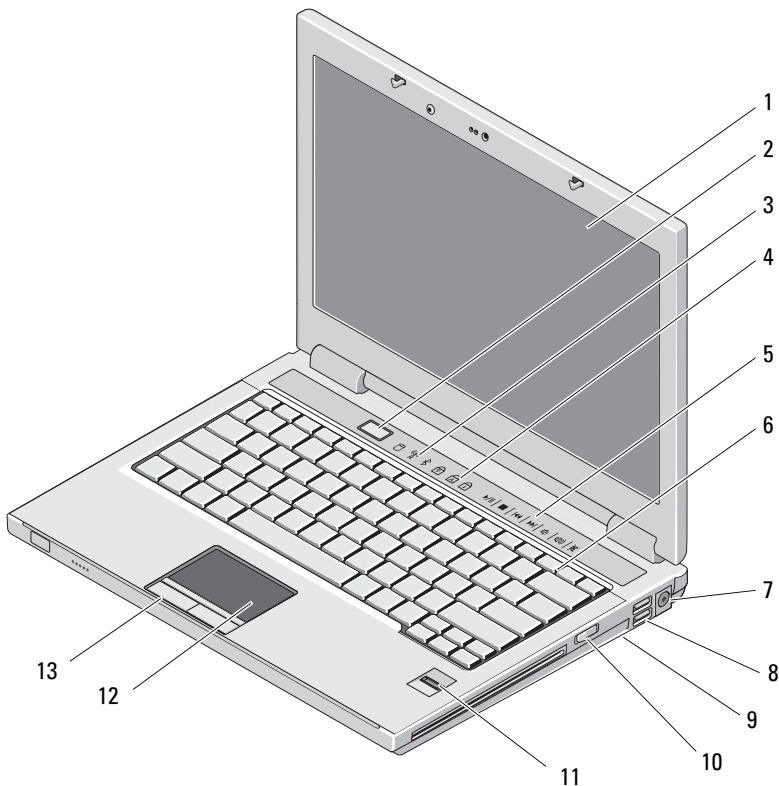

1 beeldscherm
3 statuslampjes apparaat

2 aan/uit-knop
4 statuslampjes toetsenbord

- | | | | |
|----|---|----|---------------------------------------|
| 5 | mediabediening (volume, vooruitspoelen, achteruitspoelen, stoppen, afspelen, uitwerpen) | 6 | toetsenbord |
| 7 | (connector voor wisselstroomadapter) | 8 | USB-connectoren (2) |
| 9 | schakelaar voor draadloos netwerk | 10 | optisch apparaat in mediacompartiment |
| 11 | vingerafdruklezer (optioneel) | 12 | touchpad |
| 13 | touchpad-knoppen (2) | | |

Vostro 1510

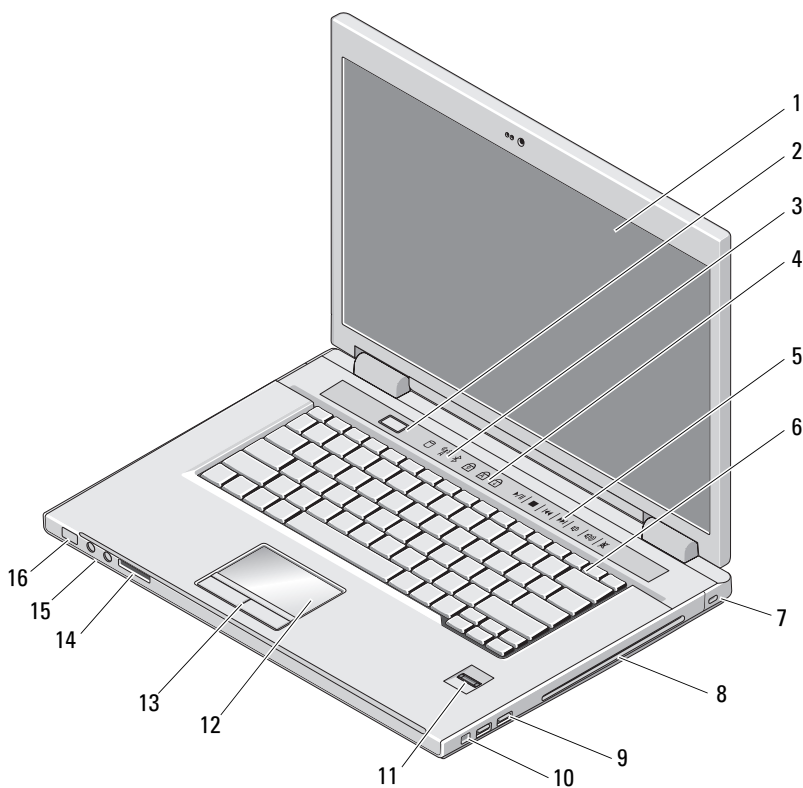

- | | | | |
|----|---|----|----------------------------------|
| 1 | beeldscherm | 2 | aan/uit-knop |
| 3 | statuslampjes apparaat | 4 | statuslampjes toetsenbord |
| 5 | mediabediening (volume, vooruitspoelen, achteruitspoelen, stoppen, afspelen, uitwerpen) | 6 | toetsenbord |
| 7 | opening voor beveiligingskabel | 8 | vak optisch apparaat/media |
| 9 | USB-connectoren (2) | 10 | IEEE 1394-connector |
| 11 | vingerafdruklezer (optioneel) | 12 | touchpad |
| 13 | touchpad-knoppen (2) | 14 | sleuf 8-in-1-kaartleesapparaat |
| 15 | audioconnectoren (2) | 16 | lampjes stroom en batterijlading |

Vostro 1710

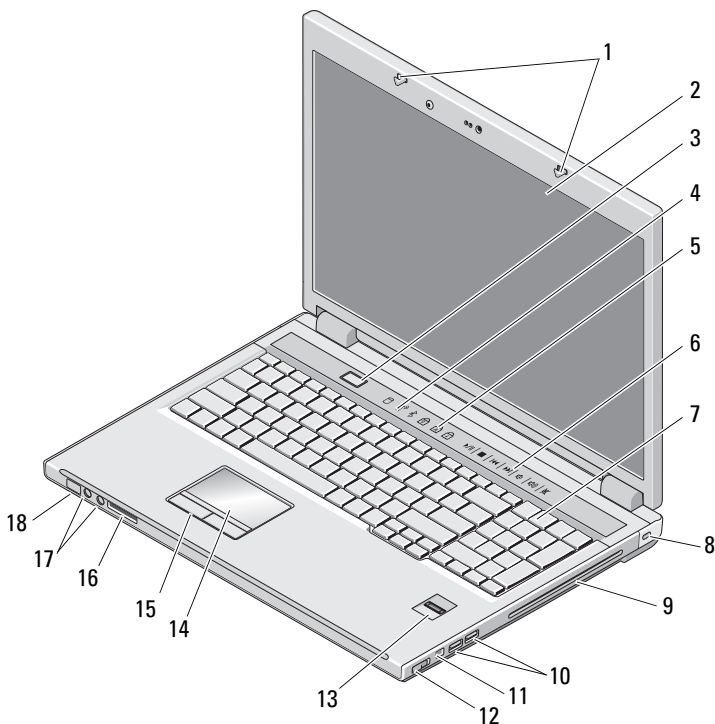

- | | | | |
|----|-------------------------------|----|---|
| 1 | beeldscherm | 2 | beeldscherm |
| 3 | aan/uit-knop | 4 | statuslampjes apparaat |
| 5 | statuslampjes toetsenbord | 6 | bedieningsknoppen voor media |
| 7 | toetsenbord | 8 | beveiligingsslot |
| 9 | vak optisch apparaat/media | 10 | USB-connectoren (2) |
| 11 | 1394-aansluiting | 12 | schakelaar voor draadloos netwerk |
| 13 | vingerafdruklezer (optioneel) | 14 | touchpad |
| 15 | knoppen voor touchpad | 16 | sleuf voor 8-in-1-kaarleesapparaat |
| 17 | audioaansluitingen | 18 | stroomlampje/lampjes voor de batterijladersstatus |

Achteraanzicht

Dell™ Vostro™ 1310

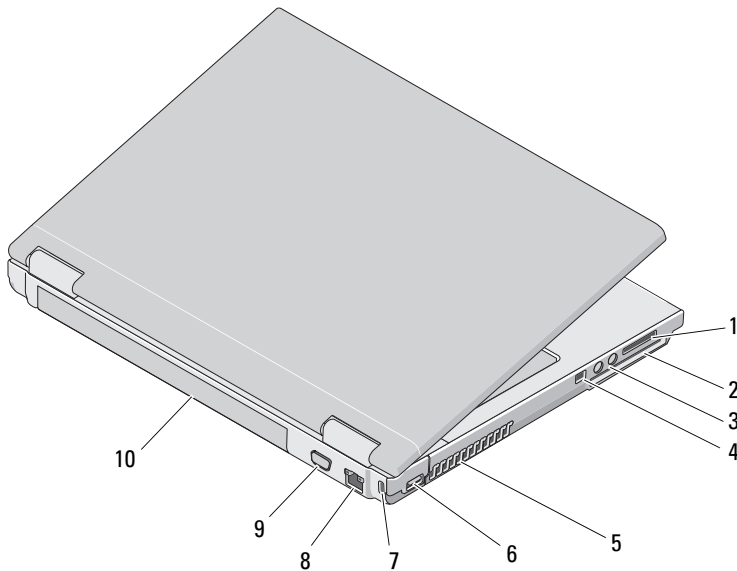

- | | | | |
|---|-------------------------------|---|----------------------|
| 1 | sleuf 8-in-1-kaarleesapparaat | 2 | ExpressCard/54-sleuf |
| 3 | audioconnectoren (2) | 4 | IEEE 1394-connector |

- | | | | |
|---|--------------------------------|----|------------------|
| 5 | ventilatieopeningen | 6 | USB-aansluiting |
| 7 | opening voor beveiligingskabel | 8 | netwerkconnector |
| 9 | video-aansluiting | 10 | batterij |

! **WAARSCHUWING: Blokkeer de luchtopeningen niet, steek er geen voorwerpen in en zorg ervoor dat er geen stof in komt. Zet uw Dell™-computer niet in een omgeving waar weinig ventilatie beschikbaar is terwijl deze aan staat, zoals een gesloten koffer. Beperkte ventilatie kan schade aan de computer toebrengen of brand veroorzaken. De computer zet de ventilator aan wanneer de computer verhit raakt. Ventilatorgeruis is normaal en duidt niet op een probleem met de ventilator of de computer.**

Vostro 1510

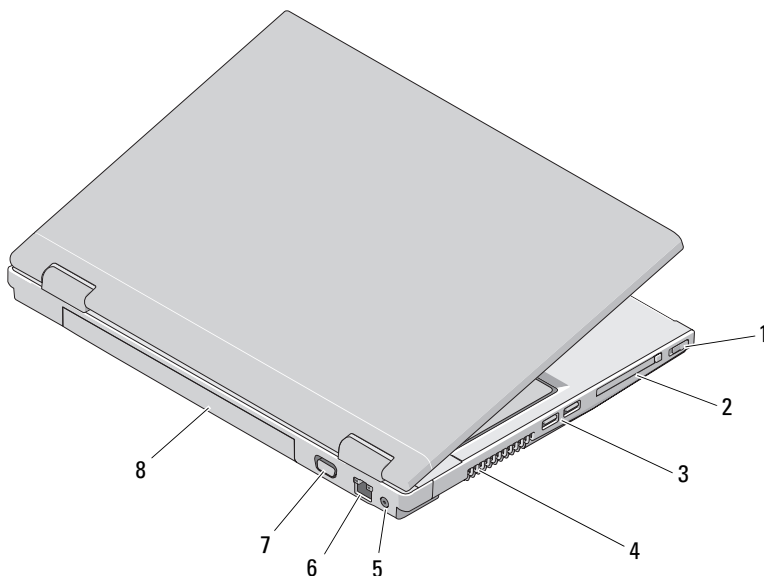

- | | | | |
|---|-----------------------------------|---|----------------------|
| 1 | schakelaar voor draadloos netwerk | 2 | ExpressCard/54-sleuf |
| 3 | USB-connectoren (2) | 4 | ventilatieopeningen |
| 5 | connector voor netadapter | 6 | netwerkconnector |
| 7 | video-aansluiting | 8 | batterij |

⚠ WAARSCHUWING: Blokkeer de luchtopeningen niet, steek er geen voorwerpen in en zorg ervoor dat er geen stof in komt. Zet uw Dell™-computer niet in een omgeving waar weinig ventilatie beschikbaar is terwijl deze aan staat, zoals een gesloten koffer. Als u dat toch doet, loopt u een brand- of beschadigingsrisico van de computer. Wanneer de computer heet wordt, wordt er automatisch een ventilator aanzet. Ventilatorgeruis is normaal en duidt niet op een probleem met de ventilator of de computer.

Vostro 1710

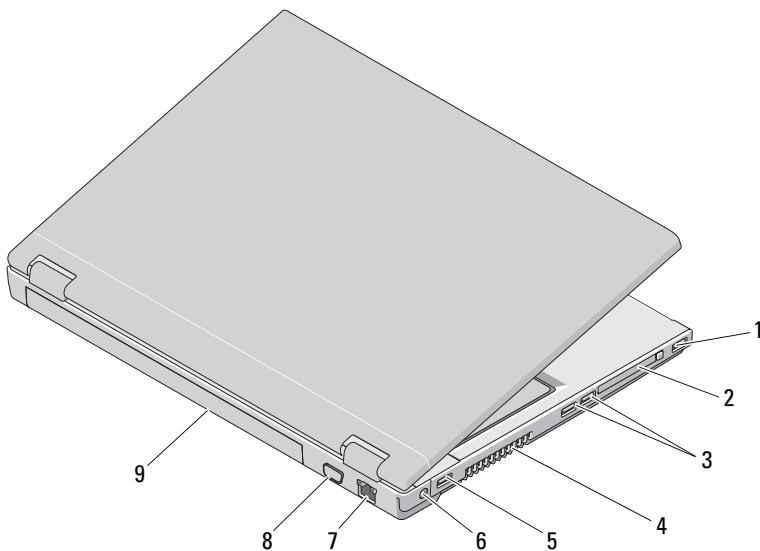

- | | | | |
|---|---------------------|---|---------------------------|
| 1 | USB-aansluiting | 2 | ExpressCard/54-sleuf |
| 3 | USB-connectoren (2) | 4 | ventilatieopeningen |
| 5 | USB-aansluiting | 6 | connector voor netadapter |
| 7 | netwerkconnector | 8 | VGA-connector |
| 9 | batterij | | |

- !** **WAARSCHUWING:** Blokkeer de luchtopeningen niet, steek er geen voorwerpen in en zorg ervoor dat er geen stof in komt. Zet uw Dell™-computer niet in een omgeving waar weinig ventilatie beschikbaar is terwijl deze aan staat, zoals een gesloten koffer. Als u dat toch doet, loopt u een brand- of beschadigingsrisico van de computer. Wanneer de computer heet wordt, wordt er automatisch een ventilator aangezet. Ventilatorgeruis is normaal en duidt niet op een probleem met de ventilator of de computer.

De batterij verwijderen

- !** **WAARSCHUWING:** Voordat u aan een van de procedures in deze sectie begint, dient u de veiligheidsinstructies te volgen die met de computer zijn meegeleverd.
- !** **WAARSCHUWING:** Het gebruik van een incompatibele batterij kan het risico van brand of een explosie vergroten. Vervang de batterij uitsluitend door een compatibele batterij die u bij Dell hebt aangeschaft. De batterij is speciaal gemaakt voor Dell™-computers. Gebruik geen batterij van een andere computer voor uw Dell-computer.
- !** **WAARSCHUWING:** Voordat u de batterij verwijdert of vervangt, zet u de computer uit en haalt u de netadapter uit het stopcontact en de computer. Haal het netsnoer van de modem uit het stopcontact en de computer en koppel alle overige externe kabels los van de computer.

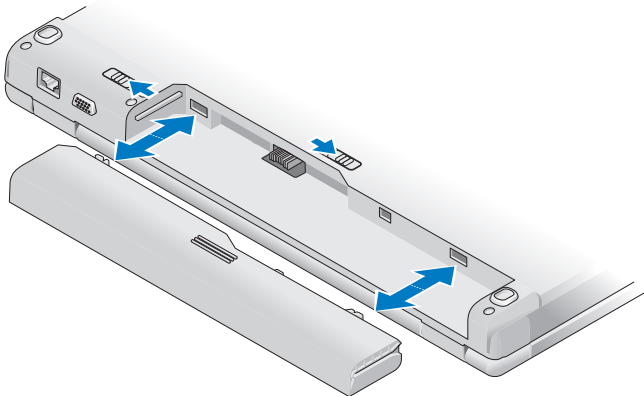

Zie de *Dell Technology Guide* (Dell-technologiegids) op uw computer of op support.dell.com voor meer informatie.

Schakelaar voor draadloos netwerkverkeer



Gebruik de schakelaar voor draadloos netwerkverkeer om netwerken te vinden of om draadloze netwerkapparaten in- of uit te schakelen. Raadpleeg de *Dell Technology Guide* op uw computer of op support.dell.com voor meer informatie over de schakelaar voor draadloos netwerkverkeer. Zie "Verbinding maken met internet" op pagina 17 voor informatie over verbinding maken met internet.

De computer instellen

Snelle installatie

! **WAARSCHUWING:** Voordat u aan een van de procedures in deze sectie begint, dient u de veiligheidsinstructies te volgen die met de computer zijn meegeleverd.

! **WAARSCHUWING:** De netadapter kan op stopcontacten over de hele wereld worden aangesloten. Stroomaansluitingen en contactdozen verschillen echter sterk per land. Wanneer u een incompatibele kabel gebruikt of de kabel onjuist op de contactdoos of het stopcontact aansluit, kan er brand of schade aan de apparatuur ontstaan.

➔ **KENNISGEVING:** Wanneer u de netadapter van de computer loskoppelt, moet u stevig maar voorzichtig aan de stekker trekken, (en niet aan de kabel zelf) om schade aan de kabel te voorkomen. Wanneer u de kabel van de netadapter oprolt, moet u ervoor zorgen dat u de hoek van de stekker op de netadapter volgt om schade aan de kabel te voorkomen.

📎 **OPMERKING:** Sommige apparaten zijn mogelijk niet inbegrepen als u deze niet hebt besteld.

- 1 Sluit de netadapter aan op de aansluiting van de computer en op het stopcontact.

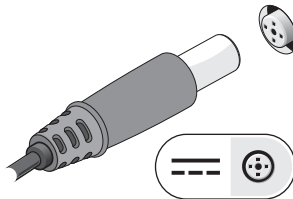

- 2 Sluit de netwerkkabel aan, indien van toepassing.

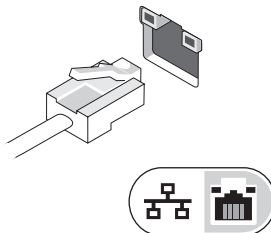

- 3 Sluit USB-apparaten aan, zoals een muis of toetsenbord (optioneel).

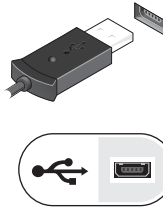

- 4 Sluit IEEE 1394-apparaten aan, zoals een dvd-speler, indien aanwezig.

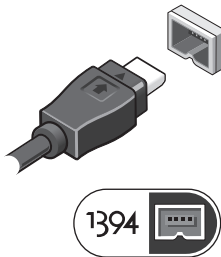

- 5 Klap het beeldscherm van de computer open en druk op de aan/uit-knop om de computer aan te zetten.

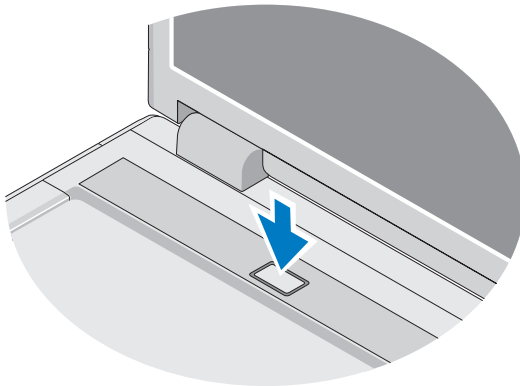

OPMERKING: Het wordt aanbevolen om uw computer minimaal een keer aan en uit te zetten voordat u een kaart gaat installeren of de computer op een dockingstation of een ander extern apparaat zoals een printer aansluit.

- 6 Maak een internetverbinding, indien mogelijk. Zie "Verbinding maken met internet" op pagina 17 voor meer informatie.

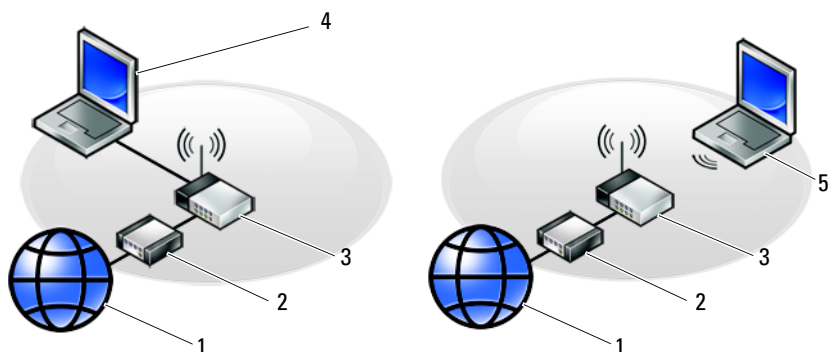

- | | | | |
|---|---|---|-----------------------------------|
| 1 | Internetservice | 2 | kabel- of DSL-modem |
| 3 | draadloze router | 4 | laptopcomputer met netwerkadapter |
| 5 | laptopcomputer met draadloze netwerkkaart | | |

Verbinding maken met internet

Als u verbinding wilt maken met internet, hebt u een modem of netwerkverbinding nodig en een internetaanbieder (ISP), zoals AOL of MSN. *Als u een inbelverbinding gebruikt*, moet u voordat u uw internetverbinding instelt, een telefoonlijn aansluiten op de modemconnector van de computer en op de telefoonaansluiting. *Als u een ADSL- of kabel-/satellietmodem gebruikt*, moet u contact opnemen met uw internetprovider of mobiele provider voor installatie-instructies.

De internetverbinding instellen

Ga als volgt te werk om een internetverbinding in te stellen via een snelkoppeling van uw internetprovider op het bureaublad:

- 1 Sla eventuele geopende bestanden op en sluit deze en sluit eventuele geopende programma's af.

- 2 Dubbelklik op het pictogram van de internetprovider op het bureaublad van Microsoft® Windows®.
- 3 Volg de instructies op het scherm om het instellen te voltooien.

Als er geen pictogram van een internetprovider op het bureaublad wordt weergegeven of als u een internetverbinding via een andere internetprovider wilt instellen, volgt u de stappen die in het desbetreffende gedeelte hieronder worden beschreven.



OPMERKING: Zie de *Dell Technology Guide* (technologiehandleiding van Dell) als u geen verbinding met internet kunt maken. Als u in het verleden wel verbinding hebt gemaakt, kan het zijn dat de internetprovider met een storing te kampen heeft. Neem contact op met uw internetprovider of probeer het later nog eens.



OPMERKING: Zorg ervoor dat u de informatie van uw internetprovider bij de hand hebt. Raadpleeg de wizard **Verbinding met internet maken** als u geen internetprovider hebt.

Besturingssysteem Microsoft® Windows® XP

- 1 Sla eventuele geopende bestanden op en sluit deze en sluit eventuele geopende programma's af.
- 2 Klik op Start → Internet Explorer → Verbinding met het Internet maken.
- 3 Klik in het volgende venster op de juiste optie:
 - Als u geen internetprovider hebt, klikt u op **Ik wil zelf een Internet-provider in een lijst selecteren**.
 - Als u al installatie-informatie van uw internetprovider hebt gekregen, maar nog geen installatie-cd, klikt u op **Ik wil handmatig een verbinding instellen**.
 - Als u wel een cd hebt, klikt u op **Ik heb een cd-rom met software van een Internet-provider**.
- 4 Klik op **Volgende**.



Ga verder met stap 5 als u in stap 3 de optie **Ik wil handmatig een verbinding instellen** hebt gekozen. Anders volgt u de instructies op het scherm op om het instellen te voltooien.



OPMERKING: Neem contact op met uw internetaanbieder als u niet weet welke verbindingstype u moet selecteren.

- 5 Klik op de juiste optie onder **Op welke manier wilt u verbinding met het Internet maken?** en klik op **Volgende**.
- 6 Gebruik de installatie-informatie die u van de internetprovider hebt ontvangen om de installatie te voltooien.

Microsoft Windows Vista®

- 1 Sla eventuele geopende bestanden op en sluit deze en sluit eventuele geopende programma's af.
 - 2 Klik in Windows Vista op Start  → **Configuratiescherm**
 - 3 Klik onder **Netwerk en internet** op **Verbinding met internet maken**.
 - 4 Klik in het venster **Verbinding met het internet maken** op **Breedband (PPPoE)** of **Inbelverbinding**, afhankelijk van hoe u verbinding wilt maken:
 - Selecteer **Breedband** als u een ADSL-, satellietmodem-, kabel- of draadloze Bluetooth-verbinding wilt maken.
 - Selecteer **Inbelverbinding** als u een inbel- of ISDN-modem wilt gebruiken.
-  **OPMERKING:** Als u niet weet welk type verbinding u moet selecteren, klikt u op **Help mij bij het selecteren** of neemt u contact met uw internetprovider op.
- 5 Volg de instructies op het scherm en gebruik de installatie-informatie van de internetprovider om de installatie te voltooien.

Gegevens overbrengen naar een nieuwe computer

Besturingssysteem Microsoft® Windows® XP

Windows XP biedt de wizard Bestanden en instellingen overzetten om gegevens van een broncomputer naar een nieuwe computer over te zetten.

U kunt de gegevens overzetten naar de nieuwe computer via een netwerkverbinding of een seriële verbinding, of u kunt de gegevens opslaan op verwijderbare media, zoals een cd-r, en de gegevens vervolgens overzetten naar de nieuwe computer.



OPMERKING: U kunt gegevens rechtstreeks overzetten van de oude computer naar de nieuwe computer door een seriële kabel aan te brengen tussen de I/O-poorten van de beide computers.

Zie het artikel #305621 in de Microsoft Knowledge Base genaamd (*How to Set Up a Direct Cable Connection Between Two Computers in Windows XP*) (Een directe kabelverbinding instellen tussen twee computers in Windows XP) voor instructies over het instellen van een directe kabelverbinding tussen twee computers. Deze informatie is mogelijk niet in alle landen verkrijgbaar.

Als u gegevens wilt overzetten naar een nieuwe computer, moet u de wizard Bestanden en instellingen overzetten uitvoeren.

De wizard Bestanden en instellingen overzetten uitvoeren met de cd met het besturingssysteem



OPMERKING: Voor deze procedure hebt u de cd met het *besturingssysteem* nodig. Deze cd is optioneel en wordt mogelijk niet bij alle computers geleverd.

De nieuwe computer voorbereiden voor de bestandsoverdracht:

- 1 Open de Wizard Bestanden en instellingen overzetten door te klikken op **Start**→ **Alle programma's**→ **Accessoires**→ **Systeemwerkset**→ **Wizard Bestanden en instellingen overzetten**.
- 2 Klik in het welkomstvenster van de **Wizard Bestanden en instellingen overzetten** op **Volgende**.
- 3 Klik in het scherm **Oude of nieuwe computer?** op de optie **Nieuwe computer**→ **Volgende**.
- 4 Klik in het scherm **Hebt u de cd-rom met Windows XP bij de hand?** op **Ik wil de wizard op de cd-rom met Windows XP gebruiken**→ **Volgende**.
- 5 Ga wanneer het scherm **Ga nu naar de oude computer** verschijnt, naar de oude computer (broncomputer). Klik op dit moment *niet* op **Volgende**.

De gegevens van de oude computer kopiëren:

- 1 Plaats de cd met het *besturingssysteem* Windows XP in de oude computer.
- 2 Klik op het scherm **Welkom bij Microsoft Windows XP** op **Andere taken uitvoeren**.
- 3 Klik onder **Wat wilt u nu doen?** op **Bestanden en Instellingen overzetten**→ **Volgende**.
- 4 Klik in het scherm **Oude of nieuwe computer?** op de optie **Oude computer**→ **Volgende**.

- 5 Selecteer de gewenste methode in het scherm **Op welke manier wilt u uw bestanden en instellingen overzetten?**.
- 6 Selecteer in het scherm **Wat wilt u overzetten?** de items die u wilt overzetten en klik op **Volgende**.
Nadat de gegevens zijn gekopieerd, wordt het scherm **Gegevens verzamelen** weergegeven.
- 7 Klik op **Voltooien**.

De gegevens overzetten naar de nieuwe computer:

- 1 Klik op **Volgende** in het scherm **Ga nu naar de oude computer** op de nieuwe computer.
- 2 Selecteer in het scherm **Waar bevinden zich de bestanden en instellingen?** de methode die u voor de overdracht van uw instellingen en bestanden hebt gekozen en klik op **Volgende**.
De wizard leest de verzamelde bestanden en instellingen en brengt deze over naar de nieuwe computer.
Nadat alle instellingen en bestanden zijn overgezet, verschijnt het scherm **Voltooid**.
- 3 Klik op **Voltooid** en start de nieuwe computer opnieuw op.

De Wizard Bestanden en Instellingen overbrengen uitvoeren zonder de cd Besturingssysteem

Als u de Wizard Bestanden en instellingen overzetten wilt uitvoeren zonder de cd/dvd met het *besturingssysteem*, moet u een wizardschijf maken waarmee u een back-upbestand kunt maken op verwijderbare media.

U kunt deze wizardschijf maken op de nieuwe computer met Windows XP. Dit gaat als volgt:

- 1 Open de Wizard Bestanden en instellingen overzetten door te klikken op **Start**→ **Alle programma's**→ **Accessoires**→ **Systeemwerkset**→ **Wizard Bestanden en instellingen overzetten**.
- 2 Klik in het welkomstvenster van de **Wizard Bestanden en instellingen overzetten** op **Volgende**.
- 3 Klik in het scherm **Oude of nieuwe computer?** op de optie **Nieuwe computer**→ **Volgende**.

- 4 Klik in het scherm **Hebt u de cd-rom met Windows XP bij de hand?** op de **Ik wil de wizarddiskette in het volgende disktestation maken**→ **Volgende**.
- 5 Plaats de verwijderbare media, bijvoorbeeld een cd-rw, en klik op **OK**.
- 6 Nadat de schijf is gemaakt, verschijnt de boodschap **Ga nu naar de oude computer**. Klik *niet* op **Volgende**.
- 7 Ga naar de oude computer.

De gegevens van de oude computer kopiëren:

- 1 Plaats de wizardschijf in de oude computer en klik op **Start**→ **Uitvoeren**.
- 2 Blader met het veld **Openen** van het venster **Uitvoeren** naar het bestand **fastwiz** (op de verwisselbare media), en klik op **OK**.
- 3 Klik in het welkomstvenster van de **Wizard Bestanden en instellingen overzetten** op **Volgende**.
- 4 Klik in het scherm **Oude of nieuwe computer?** op de optie **Oude computer**→ **Volgende**.
- 5 Selecteer de gewenste methode in het scherm **Op welke manier wilt u uw bestanden en instellingen overzetten?**.
- 6 Selecteer in het scherm **Wat wilt u overzetten?** de items die u wilt overzetten en klik op **Volgende**.

Nadat de gegevens zijn gekopieerd, wordt het scherm **Gegevens verzamelen** weergegeven.

- 7 Klik op **Voltoeien**.

De gegevens overzetten naar de nieuwe computer:

- 1 Klik op **Volgende** in het scherm **Ga nu naar de oude computer** op de nieuwe computer.
- 2 Selecteer in het scherm **Waar bevinden zich de bestanden en instellingen?** de methode die u voor de overdracht van uw instellingen en bestanden hebt gekozen en klik op **Volgende**. Volg de aanwijzingen op het scherm.

De wizard leest de verzamelde bestanden en instellingen en brengt deze over naar de nieuwe computer.

Nadat alle instellingen en bestanden zijn overgezet, verschijnt het scherm **Voltooid**.

- 3 Klik op **Voltooid** en start de nieuwe computer opnieuw op.



OPMERKING: Zoek voor meer informatie over het overzetten van gegevens in support.dell.com naar document #154781 (*What Are The Different Methods To Transfer Files From My Old Computer To My New Dell™ Computer Using the Microsoft® Windows® XP Operating System?* (Welke methoden zijn er om bestanden van mijn oude computer naar mijn nieuwe Dell™-computer over te brengen?)).



OPMERKING: Toegang tot het document in de Dell™ Knowledge Base is niet in alle landen mogelijk.

Microsoft Windows Vista®

- 1 Klik op de knop Start  van Windows Vista en vervolgens op **Bestanden en instellingen overzetten** → **Windows Easy Transfer starten**.
- 2 Klik in het dialoogvenster **Gebruikersaccountbeheer** op **Doorgaan**.
- 3 Klik op **Een nieuwe transfer starten** of **Doorgaan met een reeds gestarte transfer**.

Volg de instructies van de wizard Windows Easy Transfer op het scherm.

Specificaties



OPMERKING: Het aanbod kan per regio verschillen. Klik voor meer informatie over de configuratie van uw computer op **Start** → **Help en ondersteuning** en selecteer de optie om informatie over uw computer weer te geven.

Processor

Processortype	Dell™ Vostro™ 1310, 1510, and 1710: <ul style="list-style-type: none"> • Intel® Core™ 2 Duo (1,4–2,6 GHz) • Intel® Celeron® (1,8–2,0 GHz)
L2-cache	Vostro 1310, 1510 en 1710: <ul style="list-style-type: none"> • 2 MB, 3 MB, 4MB of 6 MB (Intel Core 2 Duo) • 1 MB (Intel Celeron)
Frequentie front-side bus	Vostro 1310, 1510 en 1710: <ul style="list-style-type: none"> • 533 MHz of 800 MHz

Systeeminformatie

Chipset	Vostro 1310, 1510 en 1710: <ul style="list-style-type: none"> • Intel GM965 Express-chipset voor geïntegreerde videokaart
Gegevensbusbreedte	64-bits
DRAM-busbreedte	Vostro 1310, 1510 en 1710: <ul style="list-style-type: none"> • tweekanaals 64-bits bus
Busbreedte processoradres	32-bits
Flash-EPROM	1 MB

ExpressCard

OPMERKING: De ExpressCard-sleuf is alleen bedoeld voor ExpressCards. Deze ondersteunt GEEN pc-kaarten.

ExpressCard-controller	geïntegreerd
ExpressCard-connector	<ul style="list-style-type: none">• 54-mm ExpressCard-sleuf (ondersteunt interfaces op basis van zowel USB als PCIe)
Ondersteunde kaarten	ExpressCard/54 (54 mm) (2,126 inch)
ExpressCard-connector grootte	54 mm (2,126 inch)

8-in-1-geheugenkaartlezer

8-in-1-geheugenkaartcontroller	O2MICRO OZ129
8-in-1-geheugenkaartconnector	8-in-1-combokaartconnector
Ondersteunde kaarten	<ul style="list-style-type: none">• Secure Digital (SD)• SDIO• MultiMediaCard (MMC)-kaarten• Memory Stick• Memory Stick PRO• xD-Picture-kaart• Hi Speed-SD• Hi Density-SD

Geheugen

Aansluiting voor geheugenmodule	2 DIMM-sleuven
Capaciteit geheugenmodule	512 MB, 1 GB en 2 GB
Type geheugen	DDR2 667 MHz
Minimumgeheugen	512 MB
Maximumgeheugen	4 GB

OPMERKING: Beide geheugensleuven moeten bezet zijn en deze moeten even groot zijn als u optimaal gebruik wilt maken van de tweekanaals bandbreedte.

OPMERKING: Het beschikbare geheugen dat wordt weergegeven, geeft niet het volledige maximale geheugen weer dat is geïnstalleerd, omdat een deel van het geheugen is gereserveerd voor systeembestanden.

Poorten en connectoren

Audio	microfoonconnector, stereo hoofdtelefoon-/luidsprekerconnector
IEEE 1394a	4-pins connector
Ondersteuning voor Mini-Card (interne uitbreidings sleuven)	Vostro 1310, 1510 en 1710: <ul style="list-style-type: none">• een sleuf voor minikaarten• een toegewijde Mini-Card-sleuf voor WLAN• een USB-dochterkaart met draadloze Bluetooth®-technologie (Dell™ Wireless 360)
Netwerkadapter	RJ-45-poort
USB	Vostro 1310 en 1510: <ul style="list-style-type: none">• vier USB-poorten Vostro 1710: <ul style="list-style-type: none">• zes USB-poorten
Video	15-pins VGA-connector

Communicatie

Modem	ondersteuning voor externe USB-modem
Netwerkadapter	Vostro 1310, 1510 en 1710: <ul style="list-style-type: none">• 10/100/1000 ethernet-LAN op systeemkaart
Draadloos	interne ondersteuning voor PCI-e Mini-Card-WLAN en kaart met draadloze Bluetooth V2.0-technologie

Video

OPMERKING: Er zijn voor uw computer optionele videocontroller-upgrades beschikbaar, afhankelijk van beschikbaarheid ten tijde van aankoop.

Type grafische kaart	Vostro 1310, 1510 en 1710 ingebouwd: <ul style="list-style-type: none">• geïntegreerd op systeemkaart• discrete grafische kaart
----------------------	--

Video (vervolg)

Videocontroller	Vostro 1310 en 1510 discreet: <ul style="list-style-type: none">• NVIDIA GeForce 8400M GS, 64 bits Vostro 1710 discreet <ul style="list-style-type: none">• NVIDIA GeForce 8600M GS, 128 bits
Videogeheugen	Vostro 1310, 1510 en 1710 ingebouwd: <ul style="list-style-type: none">• Intel: maximaal 358 MB gedeeld geheugen Vostro 1310 discreet <ul style="list-style-type: none">• 128 MB Vostro 1510 discreet <ul style="list-style-type: none">• 256 MB Vostro 1710 discreet <ul style="list-style-type: none">• 256 MB
LCD-interface	LVDS

Audio

Type geluidskaart	HDA (high-definition audio)
Audio-codec	Realtek ALC268
Stereoconversie	24-bits (analoog-naar-digitaal en digitaal-naar-analoog)
Interfaces:	
Intern	Azalia
Extern	microfoonconnector, twee stereo hoofdtelefoon- / luidsprekerconnectoren
Luidspreker	Vostro 1310: <ul style="list-style-type: none">• een luidspreker met 4-ohm Vostro 1510 en 1710: <ul style="list-style-type: none">• twee 4-ohm luidsprekers
Interne luidsprekerversterker	2 W
Volumeknoppen	programmamenu's, mediabesturing

Beeldscherm

Type (active-matrix TFT)	<ul style="list-style-type: none">• WXGA met antischitteringslaag (Vostro 1310 en 1510)• WXGA TrueLife (Vostro 1310)• WXGA+ met antischitteringslaag (Vostro 1510 and 1710)• WXGA+ TrueLife (Vostro 1510)• WUXGA TrueLife (Vostro 1510 and 1710)
--------------------------	--

Afmetingen:

Hoogte

Vostro 1310:

- 178,8 mm (7,03 inch)

Vostro 1510:

- 208,9 mm (8,224 inch)

Vostro 1710:

- 245,0 mm (9,64 inch)

Breedte

Vostro 1310:

- 286,08 mm

Vostro 1510:

- 333,1 mm (13,114 inch)

Vostro 1710:

- 383,0 mm (15,0 inch)

Diagonaal

Vostro 1310:

- 339,5 mm (13,366 inch)

Vostro 1510:

- 393,2 mm (15,48 inch)

Vostro 1710:

- 431,71 mm (17,0 inch)

Maximale resoluties:

WXGA

1280 x 800 (Vostro 1310 en 1510)

WXGA antischittering

1280 x 800 (Vostro 1510 en 1710)

Beeldscherm (vervolg)

WXGA met TrueLife	1280 x 800 (Vostro 1310 en 1510)
WXGA+ antischittering	1440 x 900 (Vostro 1510 en 1710)
WXGA+ met TrueLife	1440 x 900 (Vostro 1510 en 1710)
WSXGA met TrueLife	1680 x 1050 (Vostro 1510)
WUXGA met TrueLife	1920 x 1200 (Vostro 1510 en 1710)
Vernieuwingsfrequentie	60 Hz
Werkingshoek	0° (gesloten) tot 160°
Horizontale gezichtshoek	±40° (WXGA) ±40° (WXGA met TrueLife)
Knoppen	Helderheid kan worden gewijzigd via sneltoetsen.

Toetsenbord

Aantal toetsen	Vostro 1310 en Vostro 1510: <ul style="list-style-type: none">• 84 (V.S./Canada); 85 (Europa); 88 (Japan) Vostro 1710: <ul style="list-style-type: none">• 105 (V.S./China); 106 (Europe/Brazilië); 109 (Japan)
Indeling	QWERTY/AZERTY/Kanji
Grootte:	
Standaard	volle grootte
Maximum	Vostro 1310 en Vostro 1510: <ul style="list-style-type: none">• 283,1 mm x 118,9 mm x 5,2 mm (11,146 x 4,681 x 0,205 inch) Vostro 1710: <ul style="list-style-type: none">• 283,1 mm x 118,9 mm x 5,2 mm

Touchpad

X/Y-positieresolutie
(grafische tabelmodus) 240 cpi

Grootte:

Breedte

Vostro 1310:

- 63 mm (2,480 inch)

Vostro 1510 en 1710:

- 73,7 mm (2,902 inch)

Hoogte

Vostro 1310:

- 37 mm (1,457 inch)

Vostro 1510 en 1710:

- 43,1 mm (1,697 inch)

Batterij

Type

Vostro 1310:

- "slimme" 4-cels lithium-ion
- 6-cels "slimme" lithium-ion of 6-cels
slimme lithium-polymeer
- "slimme" 9-cels lithium-ion

Vostro 1510:

- 6-cels "slimme" lithium-ion of 6-cels
slimme lithium-polymeer
- "slimme" 9-cels lithium-ion

Vostro 1710:

- "slimme" 6-cels lithium-ion
- "slimme" 9-cels lithium-ion

Batterij (vervolg)

Afmetingen:

Diepte	4 cellen, 6 cellen en 8 cellen: <ul style="list-style-type: none">• 50,3 mm 9 cell: <ul style="list-style-type: none">• 72 mm
Hoogte	Vostro 1310: <ul style="list-style-type: none">• 4 cellen en 6 cellen: 19,9 mm• 9 cellen: 20,7 mm Vostro 1510: <ul style="list-style-type: none">• 6 cellen: 19,9 mm• 9 cellen: 20,7 mm Vostro 1710 <ul style="list-style-type: none">• 6 cellen en 8 cellen: 20,2 mm
Breedte	Vostro 1310 en Vostro 1510: <ul style="list-style-type: none">• 4 cellen en 6 cellen: 205 mm• 9 cellen: 221,9 mm Vostro 1710 <ul style="list-style-type: none">• 6 cellen en 8 cellen: 271 mm
Spanning	14,8 VDC (4 cellen) 11,1V (6 cellen en 9 cellen)
Werkingsduur	De werkingsduur van een batterij hangt af van de werkomstandigheden en kan aanzienlijk worden verkort onder bepaalde energie-intensieve omstandigheden (zie "Voedingsproblemen" op pagina 48).

Netadapter

Ingangsspanning	90–264 V netstroom (65 W en 90 W)
Ingangsstroom (maximaal)	1,5 A (65 W en 90 W)
Ingangsfrequentie	47–63 V netstroom (65 W en 90 W)

Netadapter (vervolg)

Uitvoerstroom (65 W)	4,34 A (maximum bij puls van 4 seconden) 3,34 A (doorlopend)
Uitvoerstroom (90 W)	5,62 A (maximum bij puls van 4 seconden) 4,62 A (doorlopend)

OPMERKING: In het geval van een Vostro 1710-computer met een discrete grafische configuratie moet u de netadapter met een vermogen van 90 W gebruiken die bij uw computer werd geleverd. Als u de verkeerde netadapter gebruikt, voorkomt u een optimale systeemprestatie en veroorzaakt u een BIOS-waarschuwing.

Nominale uitgangsspanning 19,5 V DC (65 W en 90 W)

Afmetingen (65 W):

Hoogte	27,8–28,6 mm (1,10–1,12 inch)
Breedte	57,9 mm
Diepte	137,2 mm (5,40 inch)

Afmetingen (90 W):

Hoogte	33,8–34,6 mm (1,34–1,36 inch)
Breedte	60,9 mm (2,39 inch)
Diepte	153,4 mm (6,04 inch)
Gewicht (inclusief bekabeling)	0,6 kg (1,01 lb)

Temperatuurbereik: 0° t/m 35°C

Fysieke specificaties

Hoogte	Vostro 1310: <ul style="list-style-type: none">• 23,8–37,2 mm (0,937–1,465 inch) Vostro 1510: <ul style="list-style-type: none">• 26,2–38 mm (1,031–1,496 inch) Vostro 1710: <ul style="list-style-type: none">• 29–40,5 mm
--------	---

Fysieke specificaties (vervolg)

Breedte	Vostro 1310: <ul style="list-style-type: none">• 317 mm (12,480 inch)
	Vostro 1510: <ul style="list-style-type: none">• 357 mm (14,055 inch)
	Vostro 1710: <ul style="list-style-type: none">• 393 mm
Diepte	Vostro 1310: <ul style="list-style-type: none">• 243,2 mm
	Vostro 1510: <ul style="list-style-type: none">• 258 mm (10,157 inch)
	Vostro 1710: <ul style="list-style-type: none">• 286,08 mm
Gewicht	Vostro 1310: <ul style="list-style-type: none">• minimaal 2,1 kg (4,630 lb) met 4-cels batterij
	Vostro 1510: <ul style="list-style-type: none">• minimaal 2,8 kg (6 cellen)
	Vostro 1710: <ul style="list-style-type: none">• minimaal 3,41kg met batterij met 8 cellen

Omgeving

Temperatuurbereik:

In bedrijf	0° t/m 35°C
Opslag	-40° t/m 65°C

Relatieve vochtigheid (maximum):

In bedrijf	10% tot 90% (niet-condenserend)
Opslag	5% tot 95% (niet-condenserend)

Omgeving (vervolg)

Maximale trilling (met behulp van een willekeurig vibrerend spectrum dat de gebruikersomgeving simuleert):

In bedrijf	0,66 GRMS
Opslag	1,3 GRMS

Maximale schok (gemeten bij een actieve vaste schijf en een 2ms lange halve sinuspuls. Maximale schok (gemeten bij een actieve harde schijf en een halve sinuspuls van 2 ms voor opslag):

In bedrijf	142 G
Opslag	163 G

Camera (optioneel)

Resolutie stilstaand beeld	1,3 megapixel
----------------------------	---------------

Problemen oplossen

 **WAARSCHUWING:** Ter bescherming tegen elektrische schokken of verwonding door bewegende ventilatorschoepen of andere onverwacht letsel, dient u de computer altijd los te koppelen van het stopcontact voordat u de behuizing opent.

 **WAARSCHUWING:** Voordat u aan een van de procedures in deze sectie begint, dient u de veiligheidsinstructies te volgen die met de computer zijn meegeleverd.

Hulpmiddelen

Aan-uitlampjes

Het tweekleurige lampje van de aan/uit-knop aan de voorkant van de computer licht op en knippert of brandt ononderbroken om verschillende toestanden aan te geven:

- Als het aanuitlampje uit is, is de computer uitgeschakeld of krijgt deze geen stroom.
- Als het aan-uitlampje ononderbroken blauw brandt, maar de computer niet reageert, dient u na te gaan of het beeldscherm is aangesloten en of dit aan staat.
- Als het aan-uitlampje blauw knippert, staat de computer in de standbymodus. Druk op een toets op het toetsenbord, beweeg de muis of druk op de aan-uitknop om de normale werking te hervatten. Als het aan-uitlampje oranje knippert, krijgt de computer stroom, maar is er mogelijk een storing bij een apparaat zoals een geheugenmodule of videokaart, of is een van deze apparaten onjuist geïnstalleerd.
- Als het aan-uitlampje ononderbroken oranje brandt, is er mogelijk een probleem met de stroomvoorziening of een storing in een intern apparaat.

Pieptoncodes

Uw computer kan tijdens het opstarten een reeks pieptonen laten horen als fouten of problemen niet op de monitor kunnen worden weergegeven. Deze reeks pieptonen, ook wel een piepcode genaamd, identificeert een probleem. Een mogelijke piepcode bestaat uit een herhaalde reeks van drie korte pieptonen. Deze piepcode geeft aan dat er mogelijk een probleem met het moederbord is opgetreden.

Als uw computer een piepton laat horen tijdens het opstarten, dient u het volgende te doen:

- 1 Schrijf de pieptoncode op.
- 2 Voer Dell Diagnostics (Dell-diagnostiek) uit om een eventuele ernstigere oorzaak vast te stellen (zie "Dell Diagnostics (Dell-diagnostiek)" op pagina 46).

Code (herhaalde korte pieptonen)	Beschrijving	Mogelijke oplossing
1	Fout in de BIOS- controlesom. Mogelijke moederbordfout.	Neem contact op met Dell.
2	Er zijn geen geheugenmodules gedetecteerd	<ol style="list-style-type: none">1 Als u twee of meer geheugenmodules hebt geïnstalleerd, dient u deze te verwijderen. Plaats één module opnieuw (zie uw <i>Onderhoudshandleiding</i> op support.dell.com) en start de computer dan opnieuw op. Als de computer normaal start, dient u een volgende module opnieuw te installeren. Ga door tot u een defecte module hebt geïdentificeerd of tot u alle modules foutvrij opnieuw hebt geïnstalleerd.2 Installeer, indien beschikbaar, goed geheugen van hetzelfde type in uw computer (zie uw <i>Onderhoudshandleiding</i> op support.dell.com).3 Als het probleem zich blijft voordoen, dient u contact met Dell op te nemen.
3	Mogelijke storing van de systeemkaart	Neem contact op met Dell.

Code (herhaalde korte pieptonen)	Beschrijving	Mogelijke oplossing
4	RAM-lees/schrijffout	<p>1 Ga na of sprake is van speciale vereisten aan de plaatsing van geheugenmodules/-connectoren (zie uw <i>Onderhoudshandleiding</i> op support.dell.com).</p> <p>2 Controleer of de geheugenmodules die u installeert, compatibel zijn met uw computer (zie uw <i>Onderhoudshandleiding</i> op support.dell.com).</p> <p>3 Als het probleem zich blijft voordoen, dient u contact met Dell op te nemen.</p>
5	Fout bij real-timeklok. Mogelijke batterij- of moederbordfout.	<p>1 Vervang de batterij (zie uw <i>Onderhoudshandleiding</i> op support.dell.com).</p> <p>2 Als het probleem zich blijft voordoen, dient u contact met Dell op te nemen.</p>
6	Fout tijdens Video-BIOS-test	Neem contact op met Dell.
7	Fout bij testen van CPU-cache	Neem contact op met Dell.

Foutberichten



WAARSCHUWING: Voordat u aan een van de procedures in deze sectie begint, dient u de veiligheidsinstructies te volgen die met de computer zijn meegeleverd.

Als het foutbericht niet wordt vermeld, raadpleegt u de documentatie bij het besturingssysteem of het programma dat werd uitgevoerd toen het bericht verscheen.

AUXILIARY DEVICE FAILURE (FOUT IN HULPAPPARAAT) — De touchpad of externe muis is mogelijk defect. Controleer bij een externe muis de kabel aansluiting. Schakel in de optie **Pointing Device** (aanwijsapparaat) in in het systemsetupprogramma. Zie uw *Onderhoudshandleiding* op support.dell.com voor meer informatie. Als het probleem aanhoudt, neemt u contact op met Dell (zie "Contact opnemen met Dell" op pagina 73).

BAD COMMAND OR FILE NAME (ONJUISTE OPDRACHT OF BESTANDSNAAM) —

Controleer of u de opdracht correct hebt gespeld, spaties op de juiste plaats hebt gezet en de correct padnaam hebt gebruikt.

CACHE DISABLED DUE TO FAILURE (CACHE UITGESCHAKELD WEGENS FOUT) — Er is een fout opgetreden in de primaire cache van de microprocessor. Neem contact op met Dell (zie "Contact opnemen met Dell" op pagina 73).

CD DRIVE CONTROLLER FAILURE (FOUT IN CONTROLLER VAN CD-STATION) — Het CD-station reageert niet meer op opdrachten van de computer.

DATA ERROR (GEGEVENSFOUT) — Kan de gegevens niet lezen van de vaste schijf.

DECREASING AVAILABLE MEMORY (EEN REDUCTIE VAN HET BESCHIKBAAR GEHEUGEN) — Een of meer geheugenmodules zijn defect of zitten niet goed vast. Plaats de geheugenmodules opnieuw en vervang ze indien nodig. Zie uw Onderhoudshandleiding op support.dell.com voor meer informatie.

DISK C: FAILED INITIALIZATION (INITIALISATIE SCHIJF C: MISLUKT) — De vaste schijf kon niet worden geïntialiseerd. Voer de vaste-schijftests in Dell Diagnostics (Dell-diagnostiek) uit (zie "Dell Diagnostics (Dell-diagnostiek)" op pagina 46).

DRIVE NOT READY (STATION NIET GEREED) — Er moet een vaste schijf in het compartiment zitten om verder te kunnen gaan. Monteer een vaste schijf in het vaste-schijfcompartiment. Zie uw Onderhoudshandleiding op support.dell.com voor meer informatie.

ERROR READING PCMCIA CARD (ER IS EEN FOUT OPGETREDEN TIJDENS HET LEZEN VAN DE PCMCIA-KAART) — De computer kan de ExpressCard niet identificeren. Verwijder de kaart en plaats deze opnieuw of plaats een andere kaart. Zie uw Onderhoudshandleiding op support.dell.com voor meer informatie.

EXTENDED MEMORY SIZE HAS CHANGED (HOEEVEELHEID UITGEBREID GEHEUGEN IS GEWIJZIGD) — De hoeveelheid geheugen die in het NVRAM is vastgelegd, komt niet overeen met de hoeveelheid geheugen die in de computer is geïnstalleerd. Start de computer opnieuw op. Als de fout opnieuw optreedt, moet u contact opnemen met Del (zie "Contact opnemen met Dell" op pagina 73).

THE FILE BEING COPIED IS TOO LARGE FOR THE DESTINATION DRIVE (HET BESTAND DAT WORDT GEKOPIEERD, IS TE GROOT VOOR HET DOELSTATION) — Het bestand dat u wilt kopiëren, is te groot om op de schijf te passen of de schijf is vol. Probeer het bestand naar een andere schijf te kopiëren of gebruik een schijf met een grotere capaciteit.

A FILENAME CANNOT CONTAIN ANY OF THE FOLLOWING CHARACTERS: \ / : * ? (DE VOLGENDE TEKENS MOGEN NIET VOORKOMEN IN EEN BESTANDSNAAM: \ / : * ?) " < > | — Gebruik deze tekens niet in bestandsnamen.

GATE A20 FAILURE (FOUT BIJ POORT A20) — Mogelijk zit er een geheugenmodule los. Plaats de geheugenmodules opnieuw en vervang ze indien nodig. Zie uw Onderhoudshandleiding op support.dell.com voor meer informatie.

GENERAL FAILURE (ALGEMENE FOUT) — Het besturingssysteem kan de opdracht niet uitvoeren. Dit bericht wordt gewoonlijk gevolgd door specifieke informatie, zoals `Papier is op`. Voer de juiste actie uit.

HARD-DISK DRIVE CONFIGURATION ERROR (CONFIGURATIEFOUT VASTE-SCHIJFSTATION) — De computer herkent het stationstype niet. Zet de computer uit, verwijder de vaste schijf (zie uw *Onderhoudshandleiding* op support.dell.com) en start de computer vanaf een cd. Schakel daarna de computer weer uit, plaats de harde schijf terug en start de computer opnieuw op. Voer de vaste-schijftests in Dell Diagnostics (Dell-diagnostiek) uit (zie "Dell Diagnostics (Dell-diagnostiek)" op pagina 46).

HARD-DISK DRIVE CONTROLLER FAILURE 0 (FOUT IN CONTROLLER VASTE-SCHIJFSTATION 0) — De vaste schijf reageert niet meer op opdrachten van de computer. Zet de computer uit, verwijder de vaste schijf (zie uw *Onderhoudshandleiding* op support.dell.com) en start de computer vanaf een cd. Schakel daarna de computer weer uit, plaats de harde schijf terug en start de computer opnieuw op. Als het probleem aanhoudt, probeert u een ander station. Voer de vaste-schijftests in Dell Diagnostics (Dell-diagnostiek) uit (zie "Dell Diagnostics (Dell-diagnostiek)" op pagina 46).

HARD-DISK DRIVE FAILURE (STORING IN VASTE-SCHIJFSTATION) — De vaste schijf reageert niet meer op opdrachten van de computer. Zet de computer uit, verwijder de vaste schijf (zie uw *Onderhoudshandleiding* op support.dell.com) en start de computer vanaf een cd. Schakel daarna de computer weer uit, plaats de harde schijf terug en start de computer opnieuw op. Als het probleem aanhoudt, probeert u een ander station. Voer de vaste-schijftests in Dell Diagnostics (Dell-diagnostiek) uit (zie "Dell Diagnostics (Dell-diagnostiek)" op pagina 46).

HARD-DISK DRIVE READ FAILURE (LEESFOUT IN VASTE-SCHIJFSTATION) —
Mogelijk is de vaste schijf defect. Zet de computer uit, verwijder de vaste schijf (zie uw *Onderhoudshandleiding* op support.dell.com) en start de computer vanaf een cd. Schakel daarna de computer weer uit, plaats de harde schijf terug en start de computer opnieuw op. Als het probleem aanhoudt, probeert u een ander station. Voer de vaste-schijftests in Dell Diagnostics (Dell-diagnostiek) uit (zie "Dell Diagnostics (Dell-diagnostiek)" op pagina 46).

INSERT BOOTABLE MEDIA (PLAATS EEN OPSTARTBAAR MEDIUM) — Het besturingssysteem probeert op te starten vanaf een niet-opstartbaar medium, zoals een diskette of cd. Insert bootable media (plaats een opstartbaar medium)

INVALID CONFIGURATION INFORMATION - PLEASE RUN SYSTEM SETUP PROGRAM (ONGELDIGE CONFIGURATIEGEGEVENS - VOER SYSTEM SETUP-PROGRAMMA UIT) —

De systeemconfiguratiegegevens komen niet overeen met de hardwareconfiguratie. De grootste kans dat dit bericht wordt weergegeven, is na het plaatsen van een geheugenmodule. Corrigeer de van toepassing zijnde opties in het System Setup-programma. Zie uw onderhoudshandleiding op support.dell.com voor meer informatie.

KEYBOARD CLOCK LINE FAILURE (FOUT IN KLOKLIJN TOETSENBORD) —

Controleer bij een extern toetsenbord de kabelaansluiting. Voer de toetsenbordcontrollertest in Dell Diagnostics (Dell-diagnostiek) uit (zie "Dell Diagnostics (Dell-diagnostiek)" op pagina 46).

KEYBOARD CONTROLLER FAILURE (FOUT IN TOETSENBORDCONTROLLER) —

Controleer bij een extern toetsenbord de kabelaansluiting. Start de computer opnieuw op en raak tijdens het opstarten het toetsenbord en de muis niet aan. Voer de toetsenbordcontrollertest in Dell Diagnostics (Dell-diagnostiek) uit (zie "Dell Diagnostics (Dell-diagnostiek)" op pagina 46).

KEYBOARD DATA LINE FAILURE (FOUT IN DATALIJN TOETSENBORD) — Controleer bij een extern toetsenbord de kabelaansluiting. Voer de toetsenbordcontrollertest in Dell Diagnostics (Dell-diagnostiek) uit (zie "Dell Diagnostics (Dell-diagnostiek)" op pagina 46).

KEYBOARD STUCK KEY FAILURE (TOETSENBORDTOETS ZIT VAST) — Controleer bij een extern toetsenbord of -blok de kabelaansluiting. Start de computer opnieuw op en raak tijdens het opstarten het toetsenbord en de muis niet aan. Voer de test voor vastzittende toetsen uit in Dell Diagnostics (Dell-diagnostiek) uit (zie "Dell Diagnostics (Dell-diagnostiek)" op pagina 46).

LICENSED CONTENT IS NOT ACCESSIBLE IN MEDIADIRECT (GELICENTIEERDE INHOUD IS NIET TOEGANKELIJK IN MEDIADIRECT) — Dell MediaDirect™ kan de DRM-bepalingen (Digital Rights Management) op het bestand niet controleren en kan het daarom niet afspelen.

MEMORY ADDRESS LINE FAILURE AT ADDRESS, READ VALUE EXPECTING VALUE (ADRESLIJNFOUT GEHEUGEN IN ADRES, GELEZEN WAARDE VERWACHT WAARDE) —

Mogelijk is er een geheugenmodule die defect is of niet goed vastzit. Plaats de geheugenmodules opnieuw en vervang ze indien nodig. Zie uw onderhoudshandleiding op support.dell.com voor meer informatie.

MEMORY ALLOCATION ERROR (GEHEUGENTOEWIJZINGSFOUT) — Er is een conflict tussen de software die u wilt uitvoeren en het besturingssysteem of een ander programma of hulpprogramma. Schakel de computer uit, wacht 30 seconden en start hem opnieuw op. Probeer het programma opnieuw uit te voeren. Als het foutbericht nog steeds wordt weergegeven, moet u de documentatie bij de software raadplegen.

MEMORY DATA LINE FAILURE AT ADDRESS, READ VALUE EXPECTING VALUE (GEHEUGENDATALIJNFOUT IN ADRES, GELEZEN WAARDE VERWACHT WAARDE) —

Mogelijk is er een geheugenmodule die defect is of niet goed vastzit. Plaats de geheugenmodules opnieuw en vervang ze indien nodig. Zie uw onderhoudshandleiding op support.dell.com voor meer informatie.

MEMORY DOUBLE WORD LOGIC FAILURE AT ADDRESS, READ VALUE EXPECTING VALUE (DUBBELWOORDLOGICAFOUT GEHEUGEN IN ADRES, GELEZEN WAARDE VERWACHT WAARDE) — Mogelijk is er een geheugenmodule die defect is of niet goed vastzit. Plaats de geheugenmodules opnieuw en vervang ze indien nodig. Zie uw onderhoudshandleiding op support.dell.com voor meer informatie.

MEMORY ODD/EVEN WORD LOGIC FAILURE AT ADDRESS, READ VALUE EXPECTING VALUE (ONEVEN/EVEN-LOGICAFOUT GEHEUGEN IN ADRES, GELEZEN WAARDE VERWACHT WAARDE) — Mogelijk is er een geheugenmodule die defect is of niet goed vastzit. Plaats de geheugenmodules opnieuw en vervang ze indien nodig. Zie uw onderhoudshandleiding op support.dell.com voor meer informatie.

MEMORY WRITE/READ FAILURE AT ADDRESS, READ VALUE EXPECTING VALUE (GEHEUGENLEES-/SCHRIJFFOUT IN ADRES, GELEZEN WAARDE VERWACHT WAARDE) — Mogelijk is er een geheugenmodule die defect is of niet goed vastzit. Plaats de geheugenmodules opnieuw en vervang ze indien nodig. Zie uw onderhoudshandleiding op support.dell.com voor meer informatie.

NO BOOT DEVICE AVAILABLE (GEEN OPSTARTAPPARAAT BESCHIKBAAR) — De computer kan de vaste schijf niet vinden. Als de vaste schijf uw opstartbron is, moet u controleren of deze is gemonteerd, goed vastzit en als opstartbron is gepartitioneerd.

NO BOOT SECTOR ON HARD-DISK DRIVE (GEEN OPSTARTSECTOR OP VASTE SCHIJF) — Mogelijk is het besturingssysteem beschadigd. Neem contact op met Dell (zie "Contact opnemen met Dell" op pagina 73).

NO TIMER TICK INTERRUPT (GEEN TIMERTIKONDERBREKING) — Mogelijk werkt een chip op de systeemkaart niet goed. Voer de System Set-tests in Dell Diagnostics (Dell-diagnostiek) uit (zie "Dell Diagnostics (Dell-diagnostiek)" op pagina 46).

NOT ENOUGH MEMORY OR RESOURCES EXIT SOME PROGRAMS AND TRY AGAIN (ONVOLDOENDE GEHEUGEN OF BRONNEN; SLUIT EEN AANTAL PROGRAMMA'S AF EN PROBEER HET OPNIEUW) — Er zijn te veel programma's geopend. Sluit alle vensters en open het programma dat u wilt gebruiken.

OPERATING SYSTEM NOT FOUND (BESTURINGSSYSTEEM NIET GEVONDEN) —

Installeer de harde schijf opnieuw (zie uw Onderhoudshandleiding op support.dell.com). Als het probleem aanhoudt, neemt u contact op met Dell (zie "Dell Diagnostics (Dell-diagnostiek)" op pagina 46).

OPTIONAL ROM BAD CHECKSUM (ONJUISTE CONTROLESOM OPTIONELE ROM) —

Er zit een fout in de optionele ROM. Neem contact op met Dell (zie "Dell Diagnostics (Dell-diagnostiek)" op pagina 46).

A REQUIRED .DLL FILE WAS NOT FOUND (EEN VEREIST .DLL-BESTAND IS NIET GEVONDEN) — Het programma dat u wilt openen, mist een essentieel bestand. verwijder het programma en installeer het opnieuw.

Windows XP:

- 1 Klik op **Start** → **Configuratiescherm** → **Software** → **Programma's wijzigen of verwijderen**.
- 2 Selecteer het programma dat u wilt verwijderen.
- 3 Klik op **Wijzigen/Verwijderen**.
- 4 Raadpleeg de documentatie bij het programma voor installatie-instructies.

Windows Vista:

- 1 Klik in Windows Vista op de knop **Start**  → **Configuratiescherm** → **Programma's** → **Programma's en onderdelen**.
- 2 Selecteer het programma dat u wilt verwijderen.
- 3 Klik op **Wijzigen/Verwijderen**.
- 4 Raadpleeg de documentatie bij het programma voor installatie-instructies.

SECTOR NOT FOUND (SECTOR NIET GEVONDEN) — Het besturingssysteem kan geen sector op de vaste schijf vinden. Mogelijk is er een defecte sector of beschadigde FAT op de vaste schijf. Voer het Windows-hulpprogramma voor foutcontrole uit om de bestandsstructuur op de vaste schijf te controleren. Zie Help en ondersteuning van Windows voor instructies (klik op **Start** →

Help en ondersteuning. Als een groot aantal sectoren defect zijn, maakt u (indien mogelijk) een back-up van de gegevens en formateert u de vaste schijf opnieuw.

SEEK ERROR (ZOEKFOUT) — Het besturingssysteem kan een bepaald spoor op de vaste schijf niet vinden.

SHUTDOWN FAILURE (FOUT BIJ AFSLUITEN) — Mogelijk werkt een chip op de systeemkaart niet goed. Voer de System Set-tests in Dell Diagnostics (Dell-diagnostiek) uit (zie "Dell Diagnostics (Dell-diagnostiek)" op pagina 46).

TIME-OF-DAY CLOCK LOST POWER (DAGTIJDKLOK HEEFT GEEN VOEDING MEER) —

Er zijn systeemconfiguratie-instellingen beschadigd. Sluit de computer aan op een stopcontact om de batterij op te laden. Als het probleem aanhoudt, moet u proberen de gegevens te herstellen door het systeemsetupprogramma te openen. Sluit het programma daarna meteen af (zie uw Onderhoudshandleiding op support.dell.com). Als het bericht opnieuw verschijnt, moet u contact opnemen met Dell (zie "Contact opnemen met Dell" op pagina 73).

TIJD-VAN-DE-DAG-KLOK IS STILGEVALLEN (DAGTIJDKLOK IS GESTOPT) —

Mogelijk moet de reservebatterij worden opgeladen, die de systeemconfiguratie-instellingen ondersteunt. Sluit de computer aan op een stopcontact om de batterij op te laden. Als het probleem aanhoudt, moet u contact met Dell opnemen (zie "Contact opnemen met Dell" op pagina 73).

TIME-OF-DAY NOT SET – PLEASE RUN THE SYSTEM SETUP PROGRAM (DAGTIJD IS NIET INGESTELD; VOER HET SYSTEM SETUP-PROGRAMMA UIT) — De in het System Setup-programma ingestelde tijd of datum komt niet overeen met die van de systeemklok. Corrigeer de instellingen voor de opties **Datum** en **Tijd**. Zie uw Onderhoudshandleiding op support.dell.com voor meer informatie.

TIMER CHIP COUNTER 2 FAILED (FOUT BIJ TELLER 2 TIMERCHIP) — Mogelijk werkt een chip op de systeemkaart niet goed. Voer de System Set-tests in Dell Diagnostics (Dell-diagnostiek) uit (zie "Dell Diagnostics (Dell-diagnostiek)" op pagina 46).

UNEXPECTED INTERRUPT IN PROTECTED MODE (ONVERWACHTE ONDERBREKING IN VEILIGE MODUS) — Mogelijk werkt de toetsenbordcontroller niet goed of zit er een geheugenmodule los. Voer de systeemgeheugentests en de toetsenbordcontrollertest uit in Dell Diagnostics (Dell-diagnostiek) (zie "Dell Diagnostics (Dell-diagnostiek)" op pagina 46).

X:\ IS NOT ACCESSIBLE. HET APPARAAT IS NIET GEREED — Plaats een schijf in het station en probeer het opnieuw.

WARNING: BATTERY IS CRITICALLY LOW (WAARSCHUWING: BATTERIJ IS BIJNA LEEG) — De batterij is bijna leeg. Vervang de batterij of sluit de computer op een stopcontact aan. Activeer anders de sluimerstand of schakel de computer uit.

Dell Diagnostics (Dell-diagnostiek)

 **WAARSCHUWING:** Voordat u aan een van de procedures in deze sectie begint, dient u de veiligheidsinstructies te volgen die met de computer zijn meegeleverd.

Als u gebruik maakt van Dell Diagnostics (Dell-diagnostiek: gebruik)

Als er zich een probleem voordoet met uw computer, moet u eerst de controles uitvoeren die worden beschreven in Vastlopen en softwareproblemen (zie "Vastlopen en softwareproblemen" op pagina 50) en moet u eerst Dell Diagnostics (Dell-diagnostiek) uitvoeren voordat u contact met Dell opneemt voor technische hulp.

Het is raadzaam om deze procedures af te drukken voordat u begint.



KENNISGEVING: Dell Diagnostics (Dell-diagnostiek) werkt alleen op Dell-computers.



OPMERKING: De schijf *Drivers and Utilities* is optioneel en is mogelijk niet met uw computer meegeleverd.

Zie uw *Onderhoudshandleiding* op support.dell.com om de configuratiegegevens voor uw computer door te nemen en ga na of het apparaat dat u wilt testen in het System Setup-programma wordt weergegeven en actief is.

Start Dell Diagnostics (Dell-diagnostiek) vanaf de harde schijf of vanaf de schijf *Drivers and Utilities*.

Dell Diagnostics (Dell-diagnostiek) starten vanaf de vaste schijf



OPMERKING: Zie "Contact opnemen met Dell" op pagina 73 als uw computer geen beeld geeft.

- 1 Controleer of de computer is aangesloten op een stopcontact dat naar behoren werkt.
- 2 Zet de computer aan of start deze opnieuw op.
- 3 Druk op F12 zodra het DELL™-logo verschijnt. Selecteer **Diagnostics** (Diagnostiek) in het opstartmenu en druk op <Enter>.

 **OPMERKING:** Als u te lang wacht en het logo van het besturingssysteem verschijnt, moet u blijven wachten tot het bureaublad van Microsoft® Windows® wordt weergegeven. Daarna sluit u de computer af en probeert u het opnieuw.

 **OPMERKING:** Als een bericht wordt weergegeven dat er geen partitie met een diagnostisch hulpprogramma is gevonden, voert u Dell Diagnostics (Dell-diagnostiek) uit vanaf de schijf *Drivers and Utilities*.

- 4 Druk op een willekeurige toets om Dell Diagnostics (Dell-diagnostiek) te starten vanaf de partitie met diagnostische hulpprogramma's op de vaste schijf. Volg de instructies op het beeldscherm.

Dell Diagnostics (Dell-diagnostiek) starten vanaf de schijf *Drivers and Utilities*

- 1 Plaats de schijf *Drivers and Utilities* in het station.
- 2 Zet de computer uit en start deze opnieuw.

Wanneer het DELL-logo verschijnt, drukt u direct op <F12>.

 **OPMERKING:** Als u te lang wacht en het logo van het besturingssysteem verschijnt, wacht u totdat het bureaublad van Microsoft® Windows® wordt weergegeven. Vervolgens sluit u de computer af en probeert u het opnieuw.

 **OPMERKING:** Met de volgende stappen wordt de opstartvolgorde slechts eenmalig gewijzigd. De volgende keer dat u de computer opstart, wordt de volgorde gebruikt die in de instellingen van het systeem is opgeslagen.

- 3 Wanneer de lijst met opstartapparaten verschijnt, markeert u het cd/dvd/cd-rw-station en drukt u op <Enter>.
- 4 Kies in het menu dat wordt weergegeven, de optie **Boot from CD-ROM** (Opstarten vanaf cd) en druk op <Enter>.
- 5 Typ 1 om het cd-menu te starten, en druk op <Enter> om verder te gaan.
- 6 Selecteer **Run the Dell 32-bit Diagnostics** (32-bits Dell-diagnostiek uitvoeren) in de genummerde lijst. Als er meerdere versies worden weergegeven, moet u de versie selecteren die op uw computer van toepassing is.
- 7 Wanneer het **hoofdmenu** van Dell Diagnostics (Dell-diagnostiek) wordt weergegeven, selecteert u de test die u wilt uitvoeren en volgt u de instructies op uw scherm.

Problemen oplossen

Gebruik de volgende tips voor het oplossen van problemen met uw computer:

- Als u een onderdeel hebt verwijderd voor- of nadat het probleem begon op te treden, dient u de installatieprocedures na te lopen om na te gaan of het onderdeel goed is geïnstalleerd (zie uw *Onderhoudshandleiding* op support.dell.com).
- Als een apparaat niet werkt, controleert u of dit apparaat correct is aangesloten.
- Als er een foutmelding op het scherm verschijnt, schrijft u deze exact over. Met dit bericht kan het personeel sneller achterhalen wat het probleem is en een oplossing vinden.
- Als er een foutmelding in een programma verschijnt, raadpleegt u de documentatie bij het programma.



OPMERKING: De procedures in dit document zijn geschreven voor de standaardweergave van Windows, dus mogelijk zijn ze niet van toepassing als u de klassieke weergave van Windows op uw Dell-computer hebt ingesteld.

Voedingsproblemen



WAARSCHUWING: Voordat u aan een van de procedures in deze sectie begint, dient u de veiligheidsinformatie te volgen die met de computer is meegeleverd.

ALS HET AAN/UIT-LAMPJE IS UITGESCHAKELD — De computer wordt uitgeschakeld of krijgt geen stroom.

- Steek de stroomkabel terug in de stroomkabelaansluiting aan de achterkant van de computer en het stopcontact.
- Omzeil contactdozen, verlengkabels en andere voedingsbeschermingsapparaten om te controleren of de computer aangaat.
- Zorg dat alle contactdozen die worden gebruikt, in een stopcontact zijn gestoken en zijn ingeschakeld.
- Controleer of er stroom uit het stopcontact komt door er een ander apparaat, zoals een lamp, op aan te sluiten.
- Ga na of de hoofdstroomkabel en de kabel van het voorpaneel goed op de systeemkaart zijn aangesloten (zie uw *Onderhoudshandleiding* op support.dell.com).

ALS HET AAN-UITLAMPJE BLAUW IS EN DE COMPUTER NIET REAGEERT —

- Controleer of het beeldscherm is aangesloten en is ingeschakeld.
- Zie "Pieptoncodes" op pagina 37 als het beeldscherm is aangesloten en aan staat.

ALS HET AAN-UITLAMPJE BLAUW KNIPPERT — De computer is in de stand-bymodus. Druk op een toets op het toetsenbord, beweeg de muis of druk op de aan-uitknop om de normale werking te hervatten.

ALS HET AAN-UITLAMPJE ORANJE KNIPPERT — De computer krijgt stroom, een van de apparaten is mogelijk defect of verkeerd geïnstalleerd.

- Verwijder alle geheugenmodules en installeer deze opnieuw (zie uw *Onderhoudshandleiding* op support.dell.com).
- Verwijder eventuele uitbreidingskaarten, inclusief videokaarten, en installeer deze opnieuw (zie uw *Onderhoudshandleiding* op support.dell.com).

ALS HET AAN/UIT-LAMPJE ORANJE IS — Er is een stroomvoorzieningsprobleem. Een van de apparaten is mogelijk defect of is verkeerd geïnstalleerd.

- Zorg ervoor dat de stroomkabel van de processor goed is aangesloten op de stroomconnector van de systeemkaart (zie uw *Onderhoudshandleiding* op support.dell.com).
- Ga na of de hoofdstroomkabel en de kabel van het voorpaneel goed op de systeemkaart zijn aangesloten (zie uw *Onderhoudshandleiding* op support.dell.com).

HEF INTERFERENTIE OP — Een aantal oorzaken hiervan zijn:

- Stroom-, toetsenbord- en muisverlengkabels
- Te veel apparaten aangesloten op dezelfde contactdoos
- Meerdere contactdozen aangesloten op hetzelfde stopcontact

Geheugenproblemen



WAARSCHUWING: Voordat u aan een van de procedures in deze sectie begint, dient u de veiligheidsinformatie te volgen die met de computer is meegeleverd.

ALS ER EEN BERICHT VERSCHIJNT DAT AANGEEFT DAT ER ONVOLDENDE GEHEUGEN IS —

- Bewaar en sluit alle geopende bestanden of programma's die u niet gebruikt om erachter te komen of daarmee het probleem is opgelost.

- Raadpleeg de documentatie bij de software voor de minimale geheugeneisen. Installeer zo nodig extra geheugen (zie uw *onderhoudshandleiding* op support.dell.com).
- Verwijder de geheugenmodules en plaats deze opnieuw (zie uw *Onderhoudshandleiding* op support.dell.com) om er zeker van te zijn dat de computer goed met het geheugen communiceert.
- Voer Dell Diagnostics (Dell-diagnostiek) uit (zie "Dell Diagnostics (Dell-diagnostiek)" op pagina 46).

ALS ER ANDERE PROBLEMEN MET HET GEHEUGEN ZIJN —

- Verwijder de geheugenmodules en plaats deze opnieuw (zie uw *Onderhoudshandleiding* op support.dell.com) om er zeker van te zijn dat de computer goed met het geheugen communiceert.
- Zorg ervoor dat u de installatierichtlijnen voor geheugen volgt (zie uw *Onderhoudshandleiding* op support.dell.com).
- Ga na of het geheugen dat u gebruikt, door de computer wordt ondersteund. Zie "Geheugen" op pagina 26 voor meer informatie over het type geheugen dat door uw computer wordt ondersteund.
- Voer Dell Diagnostics (Dell-diagnostiek) uit (zie "Dell Diagnostics (Dell-diagnostiek)" op pagina 46).

Vastlopen en softwareproblemen



WAARSCHUWING: Voordat u aan een van de procedures in deze sectie begint, dient u de veiligheidsinformatie te volgen die met de computer is meegeleverd.

De computer start niet op

CONTROLEER OF DE STROOMKABEL GOED IS AANGESLOTEN OP DE COMPUTER EN HET STOPCONTACT

De computer reageert niet meer



KENNISGEVING: U loopt het risico gegevens te verliezen als u het besturingssysteem niet afsluit.

SCHAKEL DE COMPUTER UIT — Als u geen reactie krijgt door op een toets op het toetsenbord te drukken of de muis te bewegen, moet u de aan/uit-knop minstens 8-10 seconden ingedrukt houden (totdat de computer uitgaat). Start de computer vervolgens opnieuw op.

Een programma reageert niet meer

BEËINDIG HET PROGRAMMA —

- 1 Druk tegelijkertijd op <Ctrl><Shift><Esc> om Taakbeheer te openen.
- 2 Klik op het tablad **Toepassingen**.
- 3 Selecteer het programma dat niet meer reageert.
- 4 Klik op **Taak beëindigen**.

Een programma blijft crashen



OPMERKING: Bij software worden normaliter installatie-instructies geleverd in de vorm van een installatiehandleiding of op een diskette, cd of dvd.

RAADPLEEG DE SOFTWAREDOCUMENTATIE — Indien nodig maakt u de installatie van het programma ongedaan en installeer u het opnieuw.

Een programma is voor een eerdere versie van het Microsoft® Windows®-besturingssysteem bedoeld

VOER DE WIZARD PROGRAMMACOMPATIBILITEIT UIT —

Windows XP:

Met de wizard Programmacompatibiliteit wordt een programma zodanig geconfigureerd dat deze wordt uitgevoerd in een omgeving die vergelijkbaar is met een andere omgeving dan die van het besturingssysteem Windows XP.

- 1 Klik op **Start**→ **Alle programma's**→ **Bureau-accessoires**→ **Wizard Programmacompatibiliteit**→ **Volgende**.
- 2 Volg de aanwijzingen op het scherm.

Windows Vista:

Met de wizard Programmacompatibiliteit wordt een programma zodanig geconfigureerd dat deze wordt uitgevoerd in een omgeving die vergelijkbaar is met een andere omgeving dan die van het besturingssysteem Windows Vista.

- 1 Klik op **Start**  → **Configuratiescherm**→ **Programma's**→ **Een ouder programma met deze versie van Windows gebruiken**.
- 2 Klik in het welkomstschermb op **Volgende**.
- 3 Volg de aanwijzingen op het scherm.

Er verschijnt een blauw scherm

SCHAKEL DE COMPUTER UIT — Als u geen reactie krijgt door op een toets op het toetsenbord te drukken of de muis te bewegen, moet u de aan/uit-knop minstens 8-10 seconden ingedrukt houden (totdat de computer uitgaat). Start de computer vervolgens opnieuw op.

Andere softwareproblemen

RAADPLEEG DE SOFTWAREDOCUMENTATIE OF NEEM CONTACT OP MET DE SOFTWARELEVERANCIER VOOR INFORMATIE OVER HET OPLOSSEN VAN PROBLEMEN —

- Ga na of het programma compatibel is met het besturingssysteem dat op de computer is geïnstalleerd.
- Controleer of de computer voldoet aan de minimale hardwarevereisten voor de software. Raadpleeg de softwaredocumentatie voor informatie.
- Controleer of het programma op juiste wijze is geïnstalleerd en geconfigureerd.
- Controleer of de stuurprogramma's voor het apparaat niet met het programma conflicteren.
- Indien nodig maakt u de installatie van het programma ongedaan en installeer u het opnieuw.

MAAK DIRECT EEN RESERVEKOPIE VAN UW BESTANDEN

- Gebruik een virusscanner om de vaste schijf, diskettes, cd's of dvd's te controleren
- Sla alle geopende bestanden op, sluit de bestanden vervolgens en sluit uw computer af via het menu Start

Technische updateservice van Dell™

De Technische updateservice van Dell biedt een proactieve e-mail notificatie van software en hardware updates voor uw computer. De service is gratis en biedt maatoplossingen voor inhoud, format en de frequentie van uw e-mail notificaties

Wilt u zich aanmelden voor de technische updateservice van Dell, ga dan naar support.dell.com/technicalupdate.

De Dell Support Utility

De Dell Support Utility is een hulpprogramma dat op uw computer geïnstalleerd en beschikbaar is via het Dell Support-pictogram  op de taakbalk en via de knop **Start**. U kunt dit hulpprogramma gebruiken om zelf problemen op te lossen, softwareupdates te downloaden en uw computeromgeving te scannen op eventuele problemen.

De Dell Support Utility openen

Open de Dell Support Utility via het pictogram  op de taakbalk of via het menu **Start**.

Als het Dell Support-pictogram niet op de taakbalk wordt weergegeven, doet u het volgende:

- 1 Klik op **Start**→ **Alle programma's**→ **Dell Support**→ **Dell Support Settings**.
- 2 Controleer of de optie **Show icon on the taskbar** (Pictogram weergeven in taakbalk) is ingeschakeld.



OPMERKING: Als Dell Support Utility niet beschikbaar is via het **startmenu**, gaat u naar support.dell.com om de software te downloaden.

Dell Support 3 is aangepast aan uw computeromgeving.

Het pictogram  op de taakbalk zal anders functioneren als u er met de linker- of rechtermuisknop op klikt of er op dubbelklikt.

Op het Dell Support-pictogram klikken

Klik met de linker- of de rechtermuisknop op het pictogram  om de volgende taken uit te voeren:

- De computeromgeving controleren.
- De instellingen van Dell Support Utility weergeven.
- Het Help-bestand van Dell Support Utility openen.
- Veelgestelde vragen weergeven.
- Meer informatie over Dell Support Utility raadplegen.
- De Dell Support Utility uitschakelen.

Dubbelklikken op het pictogram van Dell Support

Dubbelklik op het pictogram  om uw computeromgeving op handmatige wijze te controleren, antwoorden op vaak gestelde vragen te raadplegen, het Help-bestand voor de Dell Support Utility op te vragen en de instellingen van Dell Support weer te geven.

Klik voor meer informatie over Dell Support Utility op het vraagteken (?) boven in het venster van **Dell™ Support**.

Software opnieuw installeren

Stuurprogramma's

Stuurprogramma's controleren

Als u problemen met een apparaat ondervindt, controleer dan of het stuurprogramma de bron van het probleem is en werk het stuurprogramma indien nodig bij.

Windows XP:

- 1 Klik op **Start** → **Configuratiescherm**.
- 2 Klik op **Kies een categorie**, klik op **Prestaties en onderhoud** en klik op **Systeem**.
- 3 Klik in het venster **Systeemeigenschappen** op het tabblad **Hardware** en klik op **Apparaatbeheer**.

Windows Vista:

- 1 Klik op de knop **Start**  van Windows Vista en klik met de rechtermuisknop op **Computer**.
- 2 Klik op **Eigenschappen** → **Apparaatbeheer**.



OPMERKING: Het venster **Gebruikersaccountbeheer** wordt mogelijk weergegeven. Als u een beheerder op de computer bent, klikt u op **Doorgaan**; anders neemt u contact op met de beheerder om door te gaan.

Controleer of er een apparaat in de lijst voorkomt met een uitroepteken (een gele cirkel met een [!]) op het pictogram voor het apparaat.

Als u een uitroepteken naast de naam van het apparaat ziet staan, moet u het stuurprogramma mogelijk opnieuw installeren of een nieuw stuurprogramma installeren (zie "Stuurprogramma's en hulpprogramma's opnieuw installeren" op pagina 55).

Stuurprogramma's en hulpprogramma's opnieuw installeren





KENNISGEVING: U vindt goedgekeurde stuurprogramma's voor Dell™-computers op de Dell Support-website op support.dell.com en op de schijf *Drivers and Utilities*. Als u stuurprogramma's installeert die afkomstig zijn van een andere bron, loopt u het risico dat uw computer niet meer goed functioneert.

Terugkeren naar de eerdere versie van een stuurprogramma

Windows XP:

- 1 Klik op Start → Deze computer → Eigenschappen → Hardware → Apparaatbeheer.
- 2 Klik met de rechtermuisknop op het apparaat waarvoor een nieuw stuurprogramma is geïnstalleerd en klik op Eigenschappen.
- 3 Klik op het tabblad Stuurprogramma's → Stuurprogramma terugzetten.

Windows Vista:

- 1 Klik op de knop Start  van Windows Vista en klik met de rechtermuisknop op Computer.
- 2 Klik op Eigenschappen → Apparaatbeheer.
 **OPMERKING:** Het venster **Gebruikersaccountbeheer** wordt mogelijk weergegeven. Als u een beheerder op de computer bent, klik dan op **Doorgaan**; neem anders contact op met de beheerder om naar Apparaatbeheer te gaan.
- 3 Klik met de rechtermuisknop op het apparaat waarvoor een nieuw stuurprogramma is geïnstalleerd en klik op Eigenschappen.
- 4 Klik op het tabblad Stuurprogramma's → Vorig stuurprogramma.

Als Stuurprogramma terugzetten het probleem niet oplost, moet u Systeemherstel gebruiken (zie "Het besturingssysteem herstellen" op pagina 58) om de computer terug te zetten in de toestand waarin deze zich bevond voordat u het nieuwe stuurprogramma installeerde.

De schijf Drivers and Utilities gebruiken

Als het probleem zich niet laat verhelpen met Vorig stuurprogramma of Systeemherstel (zie "Het besturingssysteem herstellen" op pagina 58), dient u het stuurprogramma opnieuw te installeren vanaf de schijf *Drivers and Utilities*.

- 1 Plaats de schijf *Drivers and Utilities* in het station wanneer het Windows-bureaublad op het scherm wordt weergegeven.
Als dit de eerste keer is dat u de schijf *Drivers and Utilities* gebruikt, gaat u naar stap 2. Zo niet, gaat u naar stap 5.
- 2 Als het installatieprogramma van de schijf *Drivers and Utilities* start, volgt u de aanwijzingen op het scherm.

 **OPMERKING:** In de meeste gevallen zal het installatieprogramma van *Drivers and Utilities* automatisch starten. Als het programma niet start, moet u Windows Verkenner openen. Klik op het cd-station om de inhoud van de cd weer te geven en dubbelklik vervolgens op het bestand *autorcd.exe*.

- 3 Als het venster **InstallShield Wizard Complete** (Wizard InstallShield voltooid) wordt weergegeven, verwijdert u de schijf *Drivers and Utilities* uit het cd-station en klikt u op **Finish** (Voltooien) om de computer opnieuw te starten.
- 4 Plaats de schijf *Drivers and Utilities* weer in het station wanneer het Windows-bureaublad wordt weergegeven.
- 5 Klik in het welkomtscherm **Welcome Dell System Owner** (Welkom, gebruiker van het Dell-systeem) op **Volgende**.

 **OPMERKING:** Het programma *Drivers and Utilities* toont alleen stuurprogramma's voor de hardware waarmee uw computer is geleverd. Als u extra hardware hebt geïnstalleerd, worden de stuurprogramma's voor de nieuwe hardware mogelijk niet weergegeven. Als deze stuurprogramma's niet worden weergegeven, moet u het programma *Drivers and Utilities* sluiten. Raadpleeg de documentatie die u bij de apparatuur hebt gekregen voor informatie over stuurprogramma's.

Er wordt een bericht weergegeven met de melding dat de bronschijf bezig is hardware op de computer te detecteren.

De stuurprogramma's waarvan uw computer gebruikmaakt, worden automatisch weergegeven in het venster **My Drivers—The schijf Drivers and Utilities has identified these components in your system** (Mijn stuurprogramma's - de schijf Drivers and Utilities heeft de volgende onderdelen op uw systeem aangetroffen).

- 6 Klik op het stuurprogramma dat u opnieuw wilt installeren en volg de instructies op het scherm.

Als een bepaald stuurprogramma niet wordt weergegeven, is dat stuurprogramma niet voor het besturingssysteem van uw computer vereist.

Stuurprogramma's handmatig installeren

Nadat u de bestanden voor het stuurprogramma naar de vaste schijf hebt uitgepakt zoals in het vorige gedeelte beschreven:

- 1 Klik op de knop Start  van Windows Vista en klik met de rechtermuisknop op **Computer**.

2 Klik op **Eigenschappen**→ **Apparaatbeheer**.



OPMERKING: Het venster **Gebruikersaccountbeheer** wordt mogelijk weergegeven. Als u een beheerder op de computer bent, klik dan op **Doorgaan**; neem anders contact op met de beheerder om naar **Apparaatbeheer** te gaan.

- 3 Dubbelklik op het type apparaat waarvoor u het stuurprogramma wilt installeren (bijvoorbeeld **geluid** of **video**).
- 4 Dubbelklik op de naam van het apparaat waarvoor u het stuurprogramma wilt installeren.
- 5 Klik op het tabblad **Stuurprogramma**→ **Stuurprogramma bijwerken**→ **Op mijn computer naar stuurprogramma's zoeken**.
- 6 Klik op **Bladeren** en blader naar de locatie waarnaar u de stuurprogrammabestanden al hebt gekopieerd.
- 7 Als de naam van het stuurprogramma wordt weergegeven, klikt u op de naam van het stuurprogramma en vervolgens op→ **OK**→ **Volgende**.
- 8 Klik op **Voltooien** en start de computer opnieuw op.

Het besturingssysteem herstellen

U kunt het besturingssysteem van uw computer op de volgende manieren herstellen:

- Microsoft Windows Systeemherstel zet uw computer terug naar een eerdere staat, zonder dat de gegevensbestanden worden aangetast. Gebruik Systeemherstel als eerste oplossing voor het herstellen van het besturingssysteem met behoud van de gegevensbestanden.
- Dell PC Restore van Symantec (beschikbaar in Windows XP) en Dell Factory Image Restore (beschikbaar in Windows Vista) herstellen de vaste schijf van de computer naar de staat waarin deze zich bevond toen u de computer aanschaft. Beide toepassingen verwijderen alle gegevens en programma's die u na ontvangst van de computer op de vaste schijf hebt geplaatst, permanent. Gebruik Dell PC Restore of Dell Factory Image Restore alleen als u het probleem met het besturingssysteem niet hebt kunnen verhelpen met Systeemherstel.
- Als u een schijf *Operating System* (besturingssysteem) bij de computer hebt ontvangen, kunt u deze gebruiken om het besturingssysteem te herstellen. Als u de schijf *Operating System* gebruikt, worden echter alle gegevens op de vaste schijf gewist. Gebruik de cd *alleen* als u het probleem niet kunt oplossen met Systeemherstel.

Systeemherstel van Microsoft Windows gebruiken

De besturingssystemen van Windows bieden een optie Systeemherstel, waarmee u uw computer terug kunt zetten naar een eerdere besturingsstatus (zonder dat dit van invloed is op uw gegevensbestanden) als de computer niet meer goed functioneert na wijzigingen aan de hardware, software of andere systeeminstellingen. Alle wijzigingen die Systeemherstel aan uw computer aanbrengt, kunnen volledig ongedaan worden gemaakt.



KENNISGEVING: Maak regelmatig reservekopieën van uw gegevensbestanden. Systeemherstel doet niets aan het bewaken of herstellen van uw gegevensbestanden.



OPMERKING: De procedures in dit document zijn geschreven voor de standaardweergave van Windows, dus mogelijk zijn ze niet van toepassing als u de klassieke weergave van Windows op uw Dell-computer hebt ingesteld.



OPMERKING: Stel uw Dell™-computer in op de klassieke Windows-weergave.

Systeemherstel starten

Windows XP:



KENNISGEVING: Voordat u de computer naar een eerdere werkingstoestand terugbrengt, dient u alle geopende bestanden op te slaan en te sluiten en dient u alle geopende programma's af te sluiten. Zorg ervoor dat u geen bestanden of programma's wijzigt, opent of verwijdert tot het systeemherstel is voltooid.

- 1 Klik op **Start** → **Alle programma's** → **Accessoires** → **Systeemwerkset** → **Systeemherstel**.
- 2 Klik op **Een eerdere status van deze computer herstellen** of **Een herstelpunt maken**.
- 3 Klik op **Volgende** en volg de resterende aanwijzingen op het scherm.

Windows Vista:

- 1 Klik op **Start** .

- 2 Type in het venster **Zoekopdracht starten Systeemherstel** en druk op <Enter>.



OPMERKING: Het venster **Gebruikersaccountbeheer** wordt mogelijk weergegeven. Als u een beheerder op de computer bent, klikt u op **Doorgaan**; anders neemt u contact op met de beheerder om de gewenste actie door te gaan.

- 3 Klik op **Volgende** en volg de instructies op het scherm.

Mocht de kwestie met Systeemherstel niet te verhelpen zijn, dan kan het nodig zijn het laatste systeemherstel ongedaan te maken.

Het laatste systeemherstel ongedaan maken

-  **KENNISGEVING:** Voordat u het laatste systeemherstel ongedaan maakt, dient u alle geopende bestanden te sluiten en dient u alle geopende programma's af te sluiten. Zorg ervoor dat u geen bestanden of programma's wijzigt, opent of verwijdert tot het systeemherstel is voltooid.

Windows XP:

- 1 Klik op Start → Alle programma's → Accessoires → Systeemwerkset → Systeemherstel.
- 2 Klik op De laatste herstelbewerking ongedaan maken en klik op Volgende.

Windows Vista:

- 1 Klik op Start .
- 2 Type in het venster Zoekopdracht starten Systeemherstel en druk op <Enter>.
- 3 Klik op De laatste herstelbewerking ongedaan maken en klik op Volgende.

Systeemherstel activeren

-  **OPMERKING:** Windows Vista zal Systeemherstel niet activeren, zelfs niet als er sprake is van weinig ruimte op de vaste schijf. Om deze reden zijn de onderstaande stappen alleen van toepassing op Windows XP.

Als u Windows XP opnieuw installeert terwijl er minder dan 200 MB ruimte op de harde schijf is, wordt Systeemherstel automatisch uitgeschakeld.

Ga als volgt te werk om te controleren of Systeemherstel is ingeschakeld:

- 1 Klik op Start → Configuratiescherm → Prestaties en onderhoud → Systeem.
- 2 Klik op het tabblad Systeemherstel en zorg ervoor dat het selectievakje voor Systeemherstel uitschakelen geen vinkje bevat.

Dell™ PC Restore en Dell Factory Image Restore gebruiken

-  **KENNISGEVING:** Met Dell PC Restore of Dell Factory Image worden alle gegevens op de vaste schijf definitief verwijderd. Ook worden alle toepassingen of stuurprogramma's verwijderd die u hebt geïnstalleerd nadat u de computer hebt ontvangen. Indien mogelijk maakt u een reservekopie van de gegevens voordat u deze opties gebruikt. Gebruik PC Restore or Dell Factory Image Restore alleen als Systeemherstel het probleem met het besturingssysteem niet heeft kunnen oplossen.



OPMERKING: Dell PC Restore van Symantec en Dell Factory Image Restore zijn misschien niet in alle landen of op alle computers beschikbaar.

Gebruik Dell PC Restore (Windows XP) of Dell Factory Image Restore (Windows Vista) alleen als laatste redmiddel om het besturingssysteem te herstellen. Met deze opties kunt u de harde schijf terugbrengen in de toestand waarin deze verkeerde toen u de computer kocht. Alle programma's en bestanden die u hebt toegevoegd nadat u de computer hebt gekocht — inclusief gegevensbestanden— worden permanent van de vaste schijf verwijderd. Gegevensbestanden zijn onder andere documenten, spreadsheets, e-mailberichten, digitale foto's en muziekbestanden. Maak indien mogelijk een back-up van alle gegevens voordat u PC Restore of Factory Image Restore gebruikt.

Windows XP: Dell PC Restore

PC Restore gebruiken:

- 1 Zet de computer aan.

Tijdens het opstarten verschijnt boven aan het scherm een blauwe balk met www.dell.com.

- 2 Zodra u de blauwe balk ziet, drukt u op <Ctrl><F11>.

Als u niet op tijd op <Ctrl><F11> hebt gedrukt, wacht u tot de computer is opgestart en start u de computer vervolgens opnieuw op.



KENNISGEVING: Als u niet verder wilt gaan met PC Restore, klikt u op **Reboot**.

- 3 Klik op **Restore** (Herstel) en op **Confirm** (Bevestigen).

Het herstelproces neemt circa 6-10 minuten in beslag.

- 4 Klik desgevraagd op **Finish** (Voltooien) om de computer opnieuw op te starten.



OPMERKING: Sluit de computer niet handmatig af. Klik op **Finish** (Voltooien) en wacht totdat de computer helemaal opnieuw is opgestart.

- 5 Wanneer u hiernaar wordt gevraagd, klikt u op **Yes** (ja).

De computer start opnieuw op. Omdat de computer is teruggezet naar de oorspronkelijke status, verschijnen weer dezelfde schermen als toen u de computer voor de eerste keer inschakelde, zoals het scherm met de gebruiksrechtovereenkomst.

6 Klik op **Volgende**.

Het venster **System Restore** (Systeemherstel) wordt weergegeven en de computer wordt opnieuw opgestart.

7 Nadat de computer opnieuw is opgestart, klikt u op **OK**.

U kunt PC Restore als volgt verwijderen:



KENNISGEVING: Als u het hulpprogramma Dell PC Restore van de vaste schijf verwijdert, wordt het hulpprogramma PC Restore definitief van uw computer verwijderd. Nadat u Dell PC Restore hebt verwijderd, kunt u het hulpprogramma niet meer gebruiken om het besturingssysteem van uw computer te herstellen.

Met Dell PC Restore kunt u de vaste schijf terugzetten naar de oorspronkelijke status; de status op het moment dat u de computer kocht. We raden u aan PC Restore *niet* van uw computer te verwijderen, ook niet om extra schijfruimte te winnen. Als u PC Restore verwijdert van de vaste schijf, kunt u dit niet ongedaan maken en kunt u PC Restore niet meer gebruiken om het besturingssysteem van de computer te herstellen in de oorspronkelijke staat.

1 Meld u aan bij de computer als lokale beheerder.

2 Ga in Windows Verkenner naar `c:\dell\utilities\DSR`.

3 Dubbelklik op de bestandsnaam **DSRIRRemv2.exe**.



OPMERKING: Als u zich niet aanmeldt als lokale beheerder, verschijnt er een bericht dat u zich moet aanmelden als lokale beheerder. Klik op **Quit (Sluiten)** om u vervolgens aan te melden als lokale beheerder.



OPMERKING: Als de partitie PC Restore niet bestaat op de vaste schijf van uw computer, verschijnt er een bericht dat de partitie niet kan worden gevonden. Klik op **Quit (Sluiten)**; er is geen partitie die u kunt verwijderen.

4 Klik op **OK** om de PC Restore-partitie op de vaste schijf te verwijderen.

5 Klik op **Ja** wanneer een bevestigingsbericht wordt weergegeven.

De PC Restore-partitie is verwijderd en de beschikbare schijfruimte wordt toegevoegd aan de toegewezen schijfruimte op de vaste schijf.

6 Klik in Windows Verkenner met de rechtermuisknop op **Lokaal station (C:)**, klik op **Eigenschappen** en controleer de waarde bij **Beschikbaar** om te controleren of de extra schijfruimte beschikbaar is

7 Klik op **Finish (Voltoeien)** om het venster **PC Restore Removal** te sluiten en de computer opnieuw te starten.

Windows Vista: Dell Factory Image Restore

- 1 Zet de computer aan. Druk wanneer het Dell-logo verschijnt herhaalde malen op <F8> om het venster met geavanceerde opstartopties van Vista te openen.
- 2 Selecteer **Uw computer herstellen**.
Het venster Opties voor Systeemherstel wordt weergegeven.
- 3 Selecteer een toetsenbordindeling en klik op **Volgende**.
- 4 Als u toegang wilt tot de herstelopties, moet u zich aanmelden als een lokale gebruiker. Om toegang tot de opdrachtregel te krijgen, typt u **administrator** in het veld voor de gebruikersnaam en klikt u op **OK**.
- 5 Klik op **Dell Factory Image Restore**.



OPMERKING: Afhankelijk van uw configuratie kan het nodig zijn om **Dell Factory Tools** en vervolgens **Dell Factory Image Restore** te selecteren.

Het welkomtscherm van Dell Factory Image Restore wordt weergegeven.

- 6 Klik op **Next (Volgende)**.
Het scherm Confirm Data Deletion (Verwijdering van gegevens bevestigen) wordt weergegeven.
- ➡ **KENNISGEVING:** Als u niet verder wilt gaan met Factory Image Restore, klikt u op **Cancel (Annuleren)**.
- 7 Schakel het selectievakje in om te bevestigen dat u wilt doorgaan met het herformatteren van de vaste schijf en het herstel van de fabrieksinstellingen van de systeemsoftware. Klik vervolgens op **Next (Volgende)**.
Het herstelproces begint en kan circa vijf minuten in beslag nemen, of meer. Er wordt een bericht weergegeven wanneer het besturingssysteem en de fabriekstoepassingen zijn hersteld naar fabriekswaarden.
- 8 Klik op **Finish (Voltooien)** om de computer opnieuw op te starten.

De cd/dvd met het besturingssysteem gebruiken

Voordat u begint

Als u overweegt om Windows XP opnieuw te installeren om een probleem met een zojuist geïnstalleerd stuurprogramma te corrigeren, kunt u het best eerst de functie Vorig stuurprogramma van Windows XP proberen. Zie "Terugkeren naar de eerdere versie van een stuurprogramma" op pagina 56. Als u het probleem niet kunt verhelpen met Vorig stuurprogramma, zet u het besturingssysteem via Systeemherstel terug in de toestand waarin deze zich bevond voordat u het nieuwe stuurprogramma installeerde.

-  **KENNISGEVING:** Voordat u de installatie uitvoert, dient u een reservekopie te maken van alle gegevensbestanden op uw primaire vaste schijf. Bij conventionele vaste-schijfconfiguraties is de primaire vaste schijf het eerste station dat door de computer wordt gedetecteerd.

Wanneer u Windows opnieuw wilt installeren, hebt u de cd met het besturingssysteem van Dell™ en de schijf *Drivers and Utilities* van Dell nodig.

-  **OPMERKING:** De schijf *Drivers and Utilities* bevat stuurprogramma's die tijdens de montage van de computer geïnstalleerd werden. U kunt de cd/dvd *Drivers and Utilities* van Dell met het besturingssysteem gebruiken om de benodigde drivers te installeren. Afhankelijk van de regio waarin u de computer hebt besteld, of het feit of u de cd's hebt besteld, worden de cd's Dell schijf *Drivers and Utilities* en *Operating System* mogelijk niet bij de computer meegeleverd.

Windows opnieuw installeren

Het kan 1 tot 2 uur duren voordat het herinstallatieproces is voltooid. Nadat u het besturingssysteem opnieuw hebt geïnstalleerd, moet u ook de apparaatstuurprogramma's, het antivirusprogramma en andere software opnieuw installeren.

- 1 Sla alle geopende bestanden op en sluit alle geopende programma's af.
- 2 Plaats de schijf *Operating System* in het station.
- 3 Klik op **Afsluiten** als het bericht **Windows installeren** wordt weergegeven.
- 4 Start de computer opnieuw op.

Wanneer het DELL-logo verschijnt, drukt u direct op <F12>.

-  **OPMERKING:** Als u te lang wacht en het logo van het besturingssysteem verschijnt, wacht u totdat het bureaublad van Microsoft® Windows® wordt weergegeven. Vervolgens sluit u de computer af en probeert u het opnieuw.

-  **OPMERKING:** Met de volgende stappen wordt de opstartvolgorde slechts eenmalig gewijzigd. De volgende keer dat u weer opstart zal de computer dit doen volgens de programma's aangegeven in de instellingen van het systeem.

- 5 Wanneer de lijst met opstartbronnen verschijnt, selecteert u het cd/dvd/cd-rw-station en drukt u op <Enter>.
- 6 Druk op een willekeurige toets om **op te starten vanaf de cd-rom** en volg de instructies op het scherm om de installatie te voltooien.

Informatie zoeken



OPMERKING: Sommige functies of media kunnen optioneel zijn en niet bij uw computer zijn geleverd. Sommige functies of media zijn in bepaalde landen niet beschikbaar.



OPMERKING: Mogelijk werd er bij uw computer extra informatie meegeleverd.

Document/media/label	Inhoud
<p>Servicelabel /code voor express-service</p> <p>Het serviceplaatje/de code voor express-service bevindt zich op uw computer.</p>	<ul style="list-style-type: none"> • Gebruik het servicelabel om de computer te identificeren als u gebruik maakt van support.dell.com of contact opneemt met de technische ondersteuning. • Voer de code voor express-service in zodat uw telefonische verzoek naar de juiste medewerker van de afdeling Support wordt doorgeschakeld.
<p>schijf <i>Drivers and Utilities</i></p> <p>De schijf <i>Drivers and Utilities</i> is een cd of dvd die mogelijk bij uw computer is meegeleverd.</p>	<ul style="list-style-type: none"> • Een diagnostisch programma voor de computer • Stuurprogramma's voor uw computer <p>OPMERKING: Updates van stuurprogramma's en documentatie kunt u vinden op support.dell.com.</p> <ul style="list-style-type: none"> • Notebook System Software (NSS) • Leesmij-bestanden <p>OPMERKING: Op uw media kunnen leesmij-bestanden zijn opgenomen met daarin de laatste updates over technische wijzigingen aan de computer of geavanceerde technisch naslaginformatie voor computertechnici en ervaren gebruikers.</p>

Document/media/label	Inhoud
<p>Cd/dvd met het besturingssysteem</p> <p>De cd of dvd met het <i>besturingssysteem</i> is een cd of dvd die mogelijk bij uw computer is meegeleverd.</p>	<p>U installeert het besturingssysteem opnieuw</p>
<p>Documentatie over veiligheid, regelgeving, garantie en ondersteuning</p> <p>Dit type informatie is mogelijk bij de computer meegeleverd of is on line beschikbaar.</p>	<ul style="list-style-type: none"> • Garantiegegevens • Algemene voorwaarden en Policies (alleen VS) • Veiligheidsinstructies • Informatie over regelgeving • Informatie over ergonomie • Gebruiksrechtovereenkomst
<p>Onderhoudshandleiding</p> <p>U vindt de <i>onderhoudshandleiding</i> voor uw computer op support.dell.com.</p>	<ul style="list-style-type: none"> • Onderdelen verwijderen en vervangen • Systeeminstellingen configureren • Problemen vaststellen en oplossen
<p>technologiehandleiding van Dell</p> <p>De <i>Dell Technology Guide</i> is beschikbaar op de vaste schijf van uw computer en op support.dell.com.</p>	<ul style="list-style-type: none"> • Informatie over het besturingssysteem • Randapparatuur gebruiken en onderhouden • Meer informatie voer technologieën als RAID, Internet, draadloze Bluetooth®-technologie, e-mail etc.
<p>Microsoft Windows-licentielabel</p> <p>Uw licentie voor Microsoft Windows bevindt zich op uw computer.</p>	<ul style="list-style-type: none"> • Geeft de productsleutel voor het besturingssysteem

Hulp verkrijgen

Ondersteuning

 **WAARSCHUWING:** Wanneer u de computerkap wilt verwijderen, moet u eerst de kabel van de computer en modem uit het stopcontact verwijderen.

Als u een probleem met de computer ondervindt, kunt u de volgende stappen uitvoeren om het probleem vast te stellen en op te lossen:

- 1 Zie "Problemen oplossen" op pagina 48 voor informatie en procedures met betrekking tot het computerprobleem.
- 2 Zie "Dell Diagnostics (Dell-diagnostiek)" op pagina 46 voor procedures voor het uitvoeren van Dell Diagnostics (Dell-diagnostiek).
- 3 Vul de "Diagnostische checklist" op pagina 72 in.
- 4 Gebruik het uitgebreide scala aan onlineservices van Dell (op support.dell.com) voor hulp tijdens de installatie en bij het oplossen van problemen. Zie "Onlineservices" op pagina 68 voor een uitgebreidere lijst met onlineservices van Dell Support.
- 5 Als het probleem niet met behulp van de voorgaande stappen kan worden opgelost, raadpleegt u "Contact opnemen met Dell" op pagina 73.

 **OPMERKING:** Bel Dell Support vanaf een telefoon in de buurt van de computer zodat de supportmedewerkers u kunnen assisteren tijdens de benodigde procedures.

 **OPMERKING:** De code voor express-service is mogelijk niet in alle landen beschikbaar.

Wanneer het automatische telefoonsysteem van Dell u daarom vraagt, voert u de code voor express-service in om het gesprek rechtstreeks naar de juiste supportmedewerker door te schakelen. Als u niet over een code voor express-service beschikt, opent u de map **Dell Accessories** (Dell-accessoires), dubbelklikt u op het pictogram **Express Service Code** (Code voor express-service) en volgt u de instructies op het scherm.

Zie "Technische ondersteuning en klantenservice" op pagina 68 voor instructies met betrekking tot het gebruik van Dell Support.



OPMERKING: Sommige van de onderstaande services zijn mogelijk niet beschikbaar op locaties buiten de Verenigde Staten. Bel uw plaatselijke vertegenwoordiger van Dell voor informatie over beschikbaarheid van deze services.

Technische ondersteuning en klantenservice

De afdeling Support van Dell staat klaar om al uw vragen met betrekking tot de hardware van Dell™ te beantwoorden. Onze supportmedewerkers maken gebruik van diagnostische functionaliteit op de computer voor snelle, nauwkeurige antwoorden.

Zie "Voordat u belt" op pagina 71 als u contact met de afdeling Support van Dell wilt opnemen en raadpleeg vervolgens de contactgegevens voor uw regio, of ga naar support.dell.com.

DellConnect™

DellConnect is een eenvoudig hulpmiddel waarmee de supportmedewerkers van Dell met een breedbandverbinding online toegang krijgen tot uw computer, zodat zij het probleem onder uw toezicht kunnen diagnosticeren en herstellen. Ga voor meer informatie naar support.dell.com en klik op DellConnect.

Onlineservices

Meer informatie over de producten en diensten van Dell is beschikbaar op de volgende websites:

www.dell.com

www.dell.com/ap (alleen landen in Azië/aan de Grote Oceaan)

www.dell.com/jp (alleen Japan)

www.euro.dell.com (alleen Europa)

www.dell.com/la (landen in Latijns-Amerika en het Caribisch gebied)

www.dell.ca (alleen Canada)

Via de volgende websites en e-mailadressen kunt u contact opnemen met Dell Support:

- Dell Support-websites
support.dell.com
support.jp.dell.com (alleen Japan)
support.euro.dell.com (alleen Europa)

- E-mailadressen voor Dell Support
mobile_support@us.dell.com
support@us.dell.com
la-techsupport@dell.com (alleen landen in Latijns-Amerika en het Caribisch gebied)
apsupport@dell.com (alleen landen in Azië/aan de Grote Oceaan)
- E-mailadressen Dell Marketing en Sales
apmarketing@dell.com (alleen landen in Azië/aan de Grote Oceaan)
sales_canada@dell.com (alleen Canada)
- Anonymous file transfer protocol (FTP)
ftp.dell.com
Log in als de gebruiker `anonymous` en gebruik uw e-mailadres als wachtwoord.

AutoTech Service

De geautomatiseerde ondersteuningsdienst van Dell, AutoTech, biedt antwoorden op de meest gestelde vragen van Dell-klanten over hun laptop- en desktopcomputers.

Wanneer u AutoTech belt, gebruikt u de toetsen van de telefoon om het onderwerp te kiezen dat met uw vragen overeenkomt. Zie "Contact opnemen met Dell" op pagina 73 voor het telefoonnummer dat u voor uw regio moet bellen.

Geautomatiseerde bestelstatusservice

U kunt de status van de door u bestelde Dell-producten raadplegen via **support.dell.com** of bellen met de geautomatiseerde bestelstatusservice. Een opgenomen boodschap zal u vragen om de informatie in te voeren die nodig is om uw bestelling en de status daarvan te vinden. Zie "Contact opnemen met Dell" op pagina 73 voor het telefoonnummer dat u voor uw regio moet bellen.

Problemen met een bestelling

Als u een probleem met uw bestelling hebt, zoals ontbrekende onderdelen, verkeerde onderdelen of onjuiste facturering, neemt u contact op met Dell. Houd uw factuur of pakbon bij de hand wanneer u belt. Zie "Contact opnemen met Dell" op pagina 73 voor het telefoonnummer dat u voor uw regio moet bellen.

Productinformatie

Als u informatie over andere Dell-producten nodig hebt of een bestelling wilt plaatsen, kunt u de website van Dell bezoeken op www.dell.com. Zie "Contact opnemen met Dell" op pagina 73 voor het telefoonnummer voor uw regio of het nummer van een verkoopspecialist.

Items retourneren voor reparatie of restitutie

Bereid alle items die worden teruggezonden (voor reparatie dan wel restitutie) als volgt voor:

- 1** Neem telefonisch contact op met Dell voor een machtigingsnummer voor het retourneren van producten. Noteer dit nummer op een duidelijk zichtbare plaats op de doos.
Zie "Contact opnemen met Dell" op pagina 73 voor het telefoonnummer dat u voor uw regio moet bellen. Voeg een kopie van de factuur toe en een brief waarin u de reden voor de retournering beschrijft.
- 2** Voeg een kopie van de diagnostische checklist toe (zie "Diagnostische checklist" op pagina 72) om aan te geven welke tests u hebt uitgevoerd en welke foutberichten door Dell Diagnostics (Dell-diagnostiek) werden gerapporteerd (zie "Contact opnemen met Dell" op pagina 73).
- 3** Stuur alle accessoires mee die bij de geretourneerde items behoren, zoals stroomkabels, software, handleidingen etc. als u in aanmerking voor restitutie komt.
- 4** Verpak de apparatuur die u terugstuurt in de oorspronkelijke verpakking of een vergelijkbare verpakking.

De verzendkosten zijn voor rekening van de klant. U bent verantwoordelijk voor het verzekeren van de geretoureerde producten en aansprakelijk voor het risico van eventueel verlies tijdens het retourneren van de items naar Dell. Materiaal dat onder rembours wordt verzonden, wordt niet geaccepteerd.

Als niet aan de bovenstaande voorwaarden wordt voldaan, zullen de geretoureerde producten bij het magazijn van Dell worden geweigerd en aan u worden geretourneerd.

Voordat u belt



OPMERKING: Zorg ervoor dat u uw code voor express-service bij de hand hebt wanneer u telefonisch contact met Dell opneemt. Met behulp van deze code kan het geautomatiseerde telefoonsysteem van Dell Support uw gesprek op efficiëntere wijze naar de juiste persoon doorschakelen. Mogelijk wordt er ook naar het serviceplaatje gevraagd. Dit plaatje bevindt zich aan de onderzijde van de computer.

Vergeet niet de diagnostische checklist in te vullen (zie "Diagnostische checklist" op pagina 72). Zet indien mogelijk uw pc aan voordat u contact met Dell opneemt voor assistentie en bel vanaf een plek in de buurt van de computer. Mogelijk wordt u gevraagd om enkele opdrachten in te voeren via het toetsenbord, informatie op te geven tijdens het uitvoeren van procedures of andere stappen op het gebied van probleemoplossing uit te voeren die alleen mogelijk zijn vanaf de pc in kwestie. Zorg ervoor dat u de documentatie van de computer bij de hand hebt.



WAARSCHUWING: Voordat u in de computer aan de slag gaat, dient u de veiligheidsinstructies te volgen die in de *Productinformatiegids* zijn beschreven.

Diagnostische checklist

Naam:

Datum:

Adres:

Telefoonnummer:

Serviceplaatje (de streepjescode aan de onderzijde van de computer):

Code voor express-service:

Machtigingsnummer voor het retourneren van materiaal (indien verstrekt door een supportmedewerker van Dell):

Besturingssysteem en versie:

Apparaten:

Uitbreidingskaarten:

Bent u op een netwerk aangesloten? Ja Nee

Netwerk, versie en netwerkadapter:

Programma's en versies:

Raadpleeg de documentatie die bij uw besturingssysteem is geleverd om de inhoud van de opstartbestanden van de computer te bepalen. Als de pc op een printer is aangesloten, kunt u de bestanden afdrukken. Als dit niet het geval is, dient u de inhoud van elk bestand te noteren alvorens u telefonisch contact met Dell opneemt.

Foutbericht, pieptoncode of diagnostische code:

Beschrijving van probleem en uitgevoerde probleemoplossingsprocedures:

Contact opnemen met Dell

Klanten in de VS kunnen bellen met 800-WWW-DELL (800-999-3355).



OPMERKING: Als u niet over een actieve internetverbinding beschikt, kunt u contactgegevens vinden op de factuur, de pakbon of in de productcatalogus van Dell.

Dell biedt verschillende online en telefonische supportservices en -mogelijkheden. De beschikbaarheid hiervan verschilt per land en product. Sommige services zijn mogelijk niet in uw regio beschikbaar. U neemt als volgt contact op met Dell voor zaken op het gebied van verkoop, support of klantenservice:

- 1** Ga naar support.dell.com.
- 2** Zoek naar uw land of regio in het vervolgkeuzemenu **Choose A Country/Region** (Kies een land/regio) onderaan de pagina.
- 3** Klik aan de linkerzijde van de pagina op **Contact Us** (Contact opnemen).
- 4** Selecteer de gewenste dienst- of ondersteuningslink.
- 5** Selecteer de gewenste methode om contact met Dell op te nemen.

Index

A

aan/uit-lampje
indicaties, 48

aanzichten
voorzijde, 7

B

besturingssysteem
cd/dvd, 63
opnieuw installeren, 66
Systeemherstel, 58

C

cd/dvd met
besturingssysteem, 66
contact opnemen met Dell, 73

D

Dell
contact opnemen, 73
Dell Diagnostics
(Dell-diagnostiek), 46
Dell Diagnostics
(Dell-diagnostiek) starten
vanaf de Drivers and
Utilities Media, 47

Dell Diagnostics
(Dell-diagnostiek) starten
vanaf de vaste schijf, 46

DellConnect, 68

diagnostiek
Dell, 46
pieptoncodes, 37

Diagnostische checklist, 72

documentatie
onderhoudshandleiding, 66
technologiehandleiding van
Dell, 66

Drivers and Utilities Media, 56
Dell Diagnostics
(Dell-diagnostiek), 46

E

Een stuurprogramma opnieuw
installeren, 55

F

Factory Image Restore, 61, 63
foutberichten, 39
foutmeldingen
pieptoncodes, 37

G

geheugen
problemen oplossen, 49

H

hardware
Dell Diagnostics
(Dell-diagnostiek), 46
pieptooncodes, 37

I

informatie over ergonomie, 66
informatie overbrengen naar een
nieuwe computer, 19
Internetverbinding
instellen, 17
opties, 17
over, 17

M

Microsoft Windows-licentie, 66

O

Onderhoudshandleiding, 66
opnieuw installeren
software, 55

P

PC Restore, 61
pieptooncodes, 37
probleemoplossing
aan/uit-lampjes, 37
computer reageert niet langer, 50
foutmeldingen, 39
herstellen naar een eerdere
werkende stand, 58-59
pieptooncodes, 37
vergrendelingen, 50
problemen
herstellen naar een eerdere
werkende stand, 59
problemen oplossen, 37
blauw scherm, 52
Dell Diagnostics, 46
geheugen, 49
programma's en compatibiliteit
met Windows, 51
software, 50-52
status aan-uitlampje, 48
stroom, 48

S

Setup, 15
software
opnieuw installeren, 55
problemen oplossen, 51-52
specificaties, 25
stroom
problemen oplossen, 48

- stuurprogramma's, 55
 - controleren, 55
 - opnieuw installeren, 55
- support
 - contact opnemen met Dell, 73
- Systeemherstel, 58-59

T

- Technische updateservice, 52
- technologiehandleiding van Dell, 66

V

- Vorig stuurprogramma, 56

W

- Windows Vista
 - Factory Image Restore, 61
 - functie Vorig stuurprogramma, 56
 - opnieuw installeren, 66
 - Systeemherstel, 58-59
 - wizard
 - Programmacompatibiliteit, 51
- Windows XP
 - functie Vorig stuurprogramma, 56
 - opnieuw installeren, 66
 - PC Restore, 61
 - Systeemherstel, 58-59
 - wizard Bestanden en instellingen overzetten, 19

- wizard Bestanden en instellingen overzetten, 19
- wizards
 - wizard Bestanden en instellingen overzetten., 19
 - wizard
 - Programmacompatibiliteit, 51

